



ІНСТРУКЦІЯ З МОНТАЖУ

ДУШОВІ ДВЕРІ KATRIS



 wave.glass

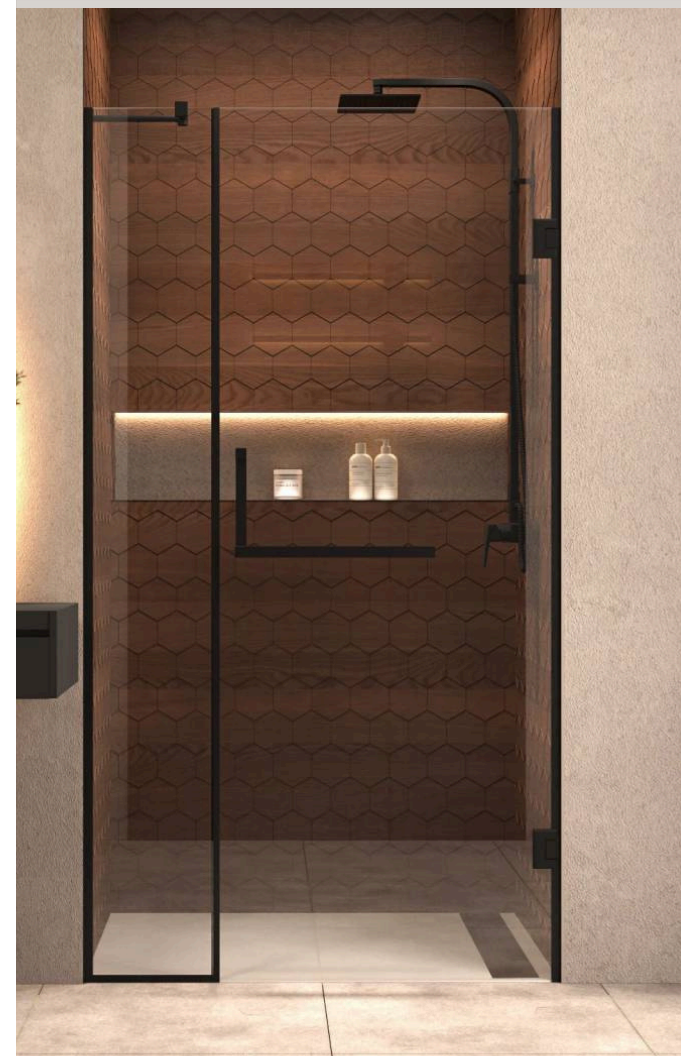

Контактна інформація:
+38 067 111 33 26



Закарпатська обл. Тячівський р-н,
смт Буштино, вул. Головна 84



[wave.glass_](https://www.instagram.com/wave.glass_)



[wave.glass](https://www.facebook.com/wave.glass)

НЕОБХІДНІ ІНСТРУМЕНТИ

Інструменти не входять до комплектації
але їх наявність обов'язкова



Дриль



Клей
герметик



Гумовий
молоток



Викрутка



Кутник



Шестигранні
ключі



Свердла
для плиткі



Водовага



Рулетка



Ніж



Олівець

**Перед монтажем переконайтеся, що виріб укомплектований
і не пошкоджений!**

Перед встановленням стіни мають бути рівними. Перевірити
рівність можна за допомогою кутника і водоваги.

ШАНОВНИЙ ПОКУПЕЦЬ ця інструкція містить детальну інформацію,
креслення та коментарі, щодо встановлення душового виробу.

РЕКОМЕНДАЦІЇ ПО МОНТАЖУ

Душові вироби повинні монтувати фахівці з відповідною
кваліфікацією не менше двох осіб з захисним одягом.
Перед встановленням необхідно перевірити, чи відповідає виріб
вашому замовленню.

Торці та кути скла є найбільш вразливими місцями. Якщо душу
заносять у тепле приміщення з холодного середовища (або
навпаки), рекомендується встановлювати виріб через 1-2 години,
після того як він досягне кімнатної температури. Довговічність та
герметичність встановленого виробу залежить від кваліфікації
монтажників і якості виконаних робіт.

ЯК ДОГЛЯДАТИ ЗА СКЛЯНОЮ ДУШОВОЮ КАБІНОЮ?

Регулярно очищайте виріб неабразивним спеціалізованим м'яким
засобом для миття душових кабін у склад яких не входять агресивні
кислоти. Можна використовувати інші засоби, які розраховані для
прибирання виробів зі скла. Також можна використовувати чистий
етиловий спирт 99% або оцет для видалення важких плям. **НІКОЛИ**
не використовуйте абразивні чистячі засоби, металеві щітки або
скребки, все це може подряпати поверхню. Рекомендується
періодично оглядати душову кабінку, підтягувати з'єднання,
перевіряти ущільнювачі і герметичність. В окремих випадках може
знадобитися обрізка профілів і штанги за розміром на місці
встановлення.

Недотримання інструкцій, попереджень, інформації щодо догляду
та технічного обслуговування може призвести до вашого
травмування, пошкодження майна чи виробу та анулювання
гарантії.

У разі виникнення питань, звертайтеся до служби підтримки,
контакти якої вказані вище або в гарантійному талоні.

ЗАГАЛЬНА СХЕМА ДД KATRIS

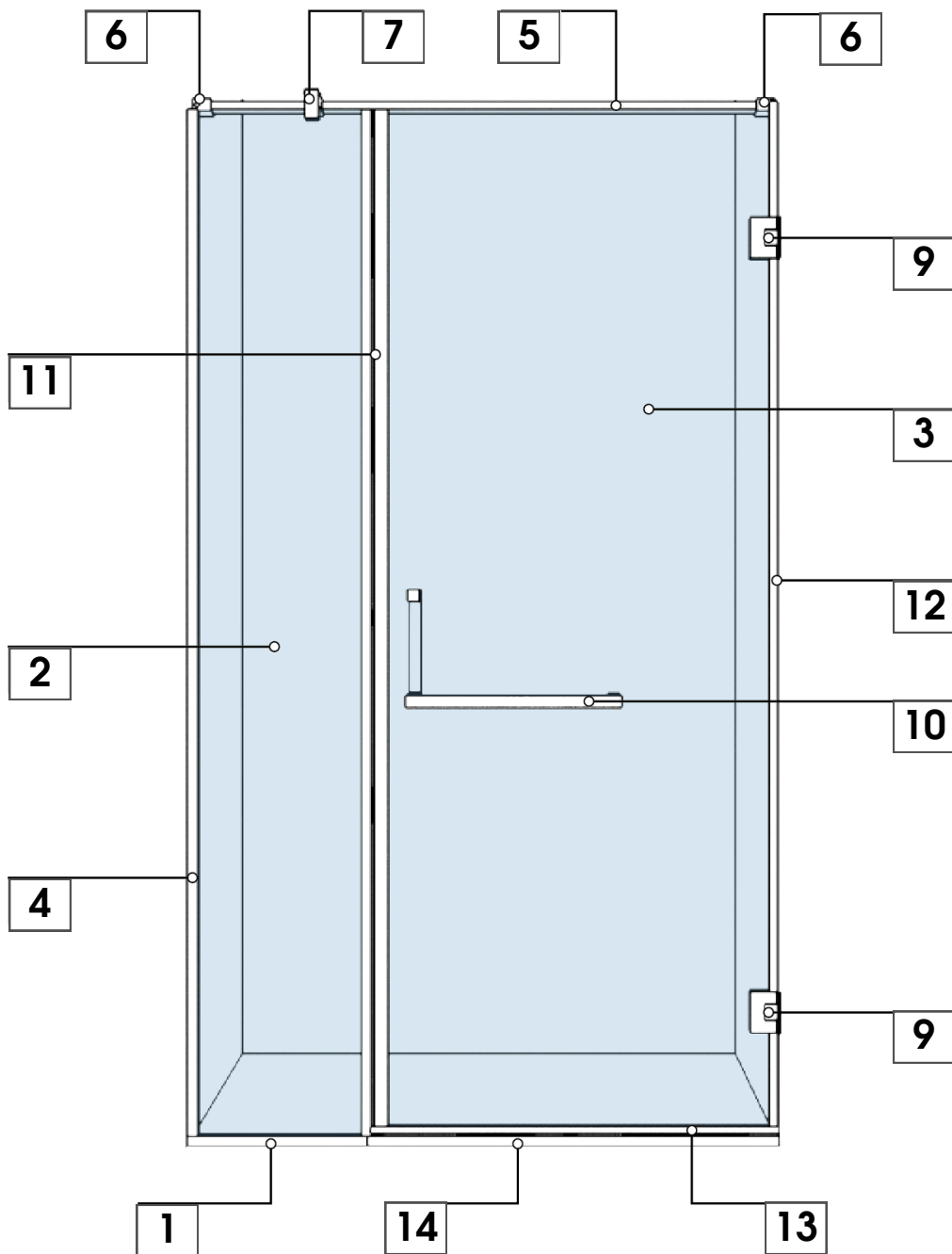

1 Профіль на підлогу



1x

2 Скło (добір)



1x

3 Скło (дверка)

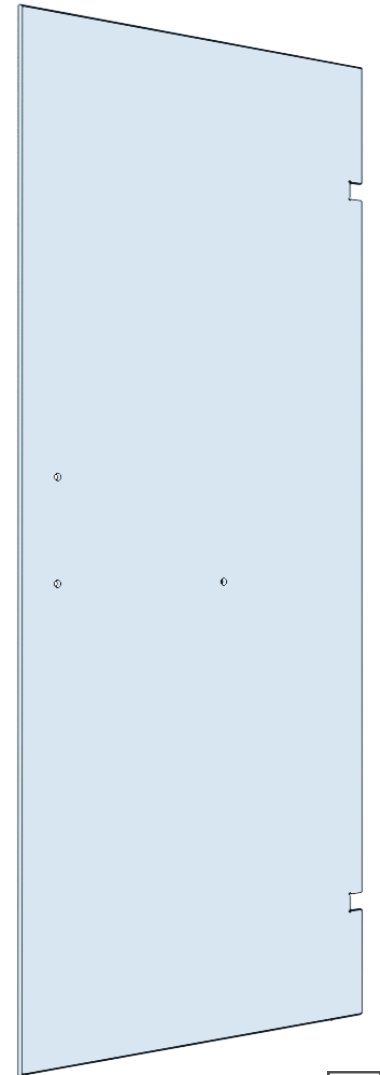

1x

4 Профіль на стіну

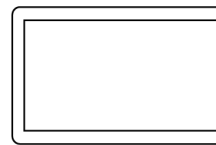

1x

5 Штанга жорсткості

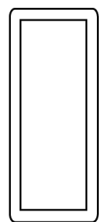

1x

6 З'єднувач штанга - стіна

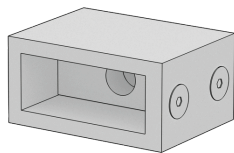

2x

7 З'єднувач боковий

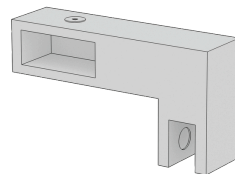

1x

8 Шуруп 5x40
Дюбель 8x40

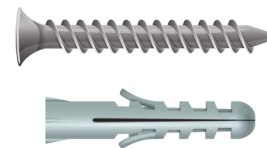

по 4

9 Петля

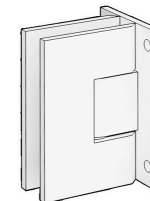

2x

10 Ручка

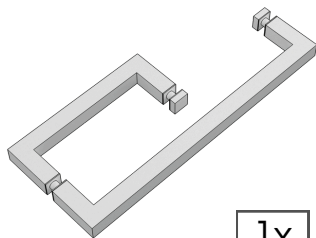

1x

11 Ущільнювач магнітний

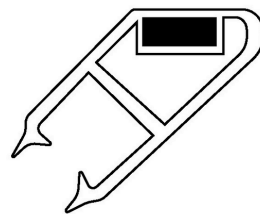

1x

12 Ущільнювач стіна-скло

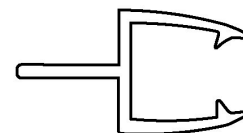

1x

13 Ущільнювач скло-підлога

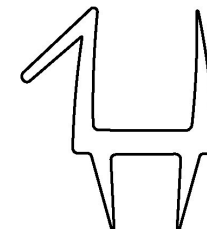

1x

14 Акриловий поріжок

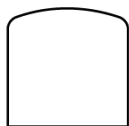

1x

15 Шуруп 3x30
Дюбель 6x30

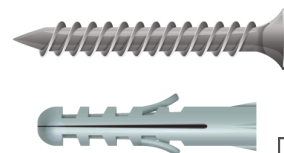

по 18

16 Підкладки



10x



1. ПЕРЕВІРКА І РОЗМІТКА МІСЦЯ МОНТАЖУ

Вказувати та відмічати розміри по **ЗОВНІШНІХ** габаритах конструкції !

УВАГА! За відсутності прямих кутів чи нахилі стін можуть виникнути проблеми з монтажем!

1.1 Перевірити рівність стін за допомогою водоваги.

1.2 Відміряти зовнішні габарити душової дверки та позначити олівцем.

1.3 Перевірити рівність кутів кутником.

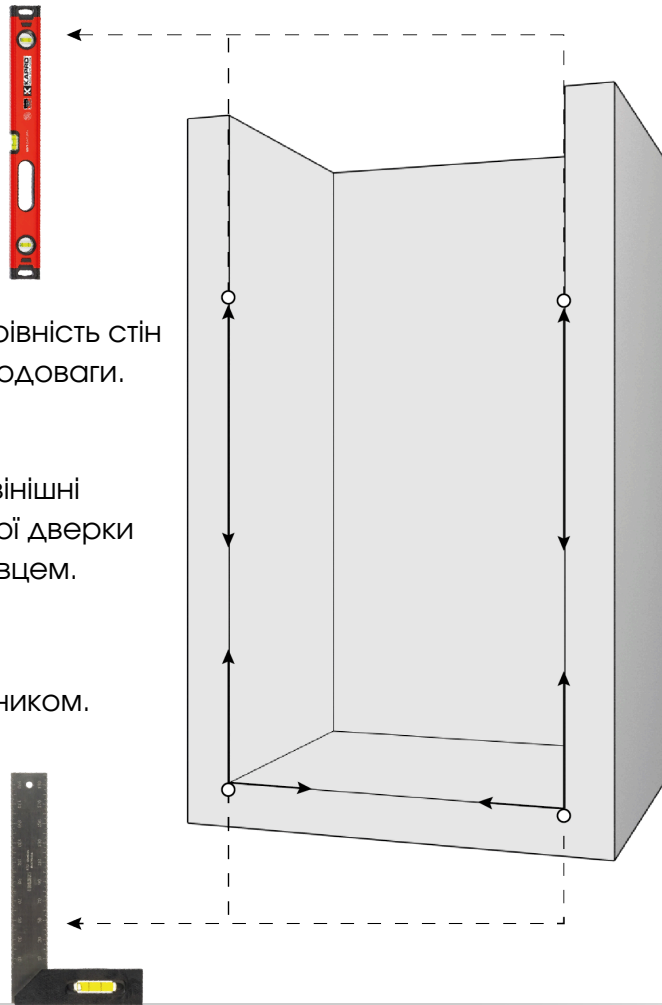

При використанні лазерного рівня встановіть його так, щоб лінія лазера проходила через позначену відстань на підлозі і відбивалася на стіну.

2. МОНТАЖ ПРОФІЛЯ У ПІДЛОГУ

Виставляти профіль на підлогу впритул до стіни !

2.1 Виставити профілі та позначити місця сверління.

2.2 Виконати сверління в позначених місцях.

2.3 Вставити дюбелі 15 у отвори (6x30).

2.4 Нанести шар клею-герметику (силікон) на нижні частини профілів 1.

2.5 На місця монтажу встановити профілі 1 та міцно прикрутити шурупами 15 (3x30).

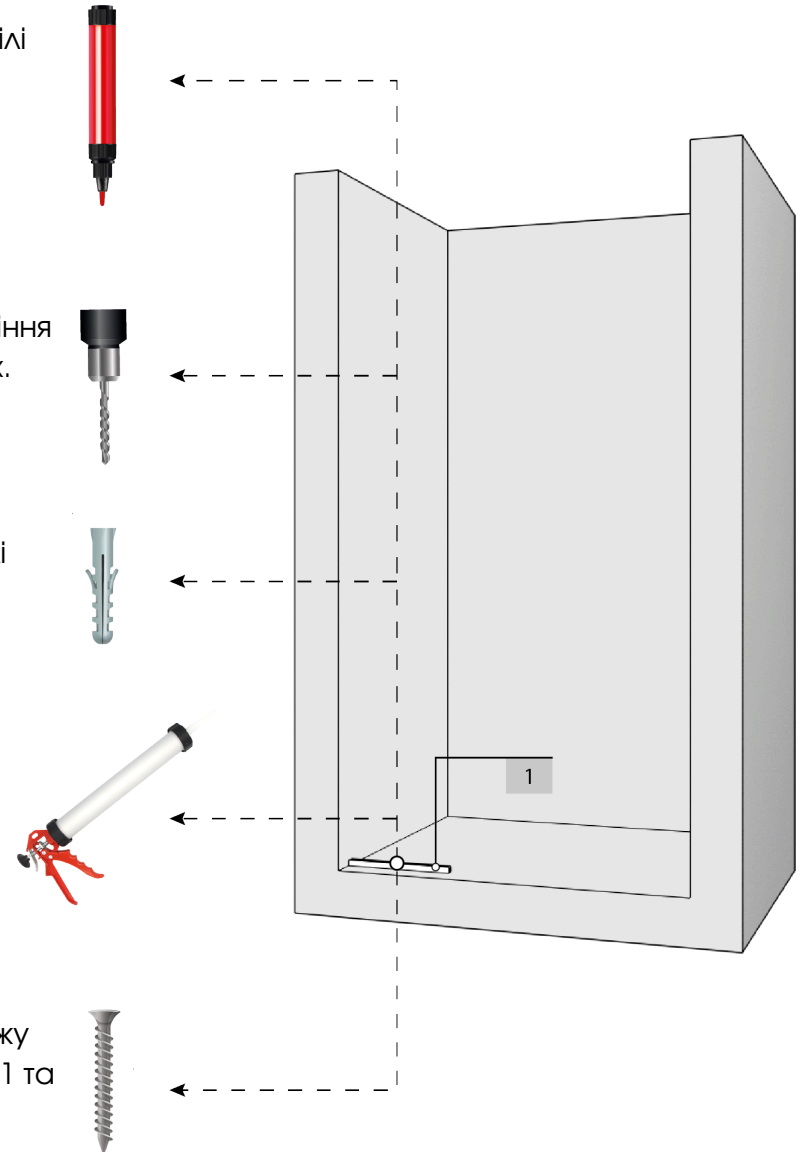

3. МОНТАЖ ПРОФІЛЯ НА СТІНУ

- 3.1 Виставити профіль 4 вертикально впритул до стіни.
- 3.2 Відмітити місця сверління.
- 3.3 Забрати профіль. Виконати сверління.
- 3.4 Вставити дюбелі 15 (6x30) у отвори.
- 3.5 Знову виставити вертикально профіль на місце та зафіксувати шурупами 15 (3x30)

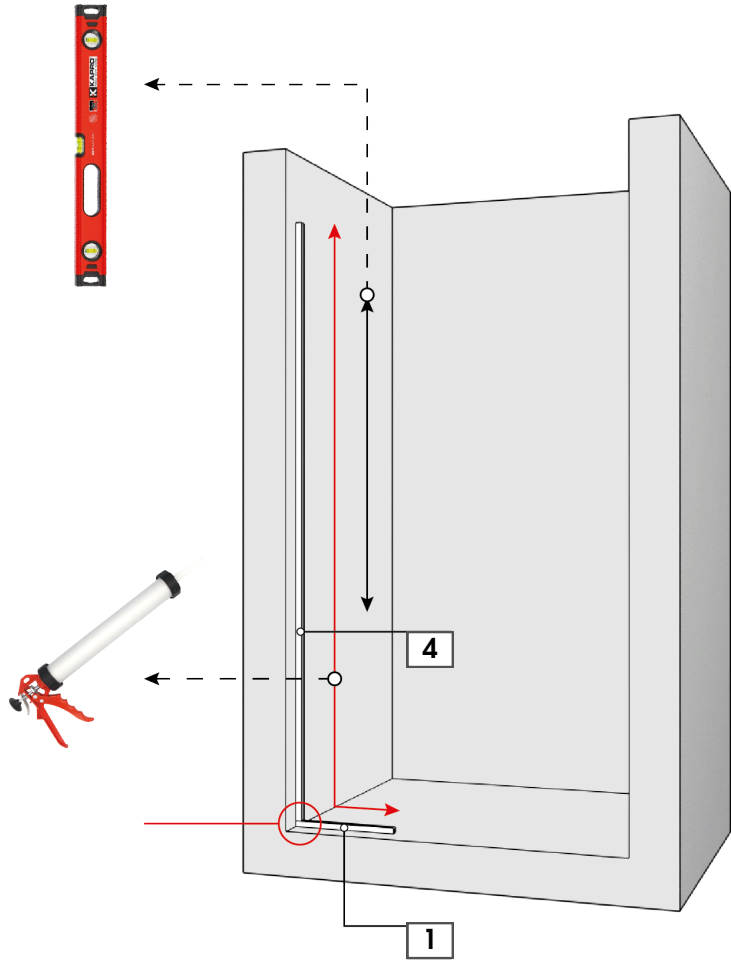

Між профілем 1 і профілем 4 не повинно бути проміжку в місці примикання !

4. МОНТАЖ СКЛА 2

- 4.1 Нанести шар клею-герметика у середину профілів 1 і 4.
- 4.2 Виставити підкладки у профіль 1 перед встановленням скла 2.
- 4.3 Встановити скло 2 у профілі 1 та 4.

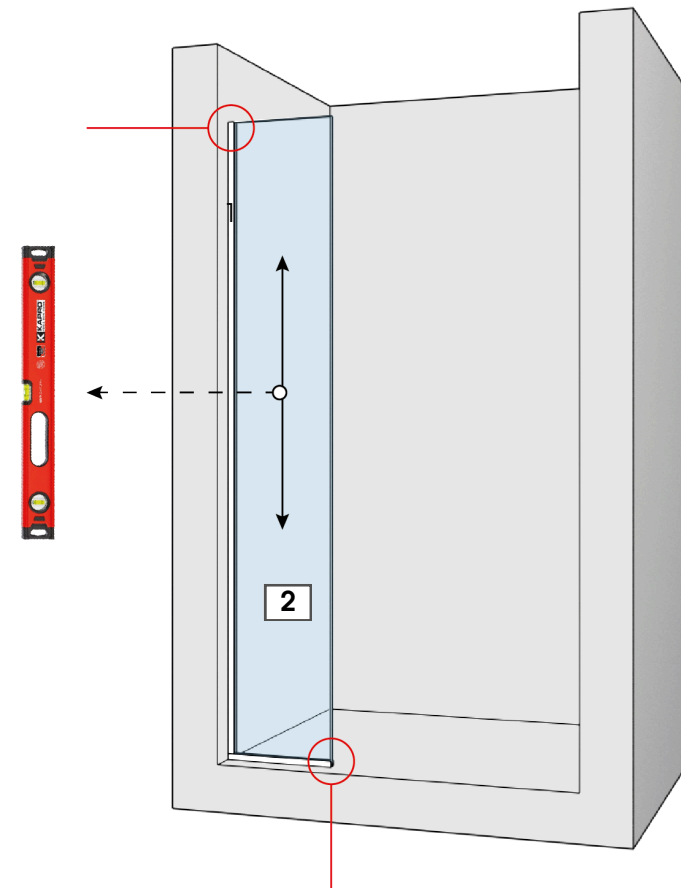

Торці скла виставляти в рівень з профілями !

5. МОНТАЖ НАПРАВЛЯЮЧОЇ

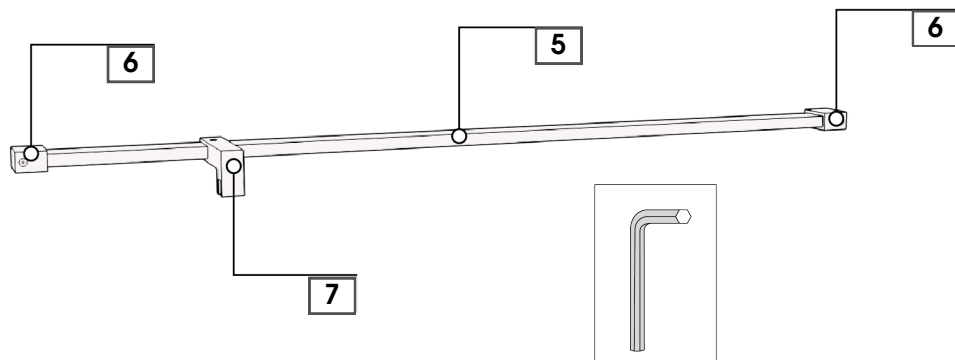

5.1 З вказаних елементів та за допомогою шестигранного ключа зібрати направляючу.

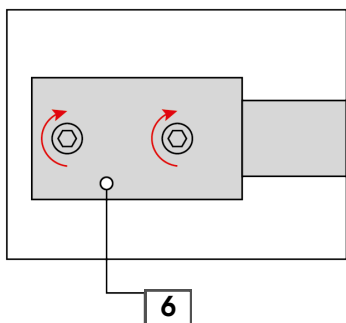

Для подальшої можливості відрегулювати штангу, до встановлення на скло шурупки повністю не зажимати.

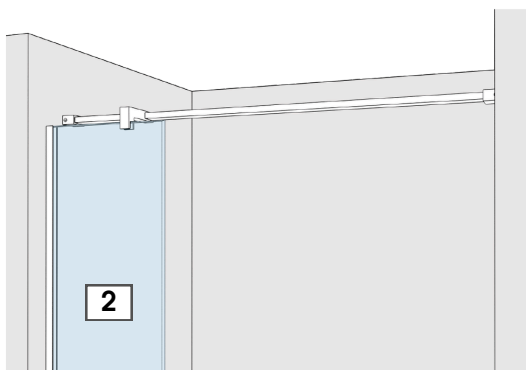

5.2 Встановити над склом зібрану штангу.

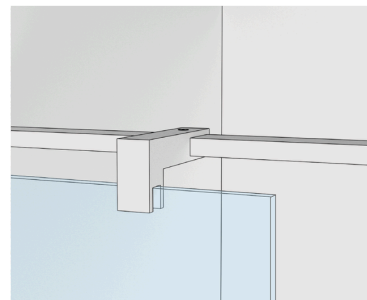

5.3 Боковий з'єднувч 7 зафіксувати на склі 2.

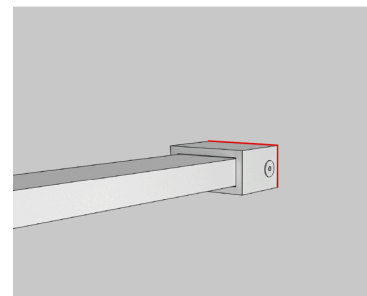

5.4 Після відрегулювання та фіксації направляючої, позначити на стіні місце розташування з'єднувачів 6.

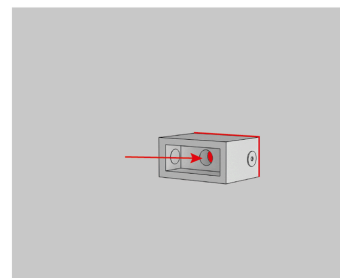

5.5 Зняти штангу та від'єднати з'єднувачі 6. Прикласти з'єднувачі 6 до місця позначень й позначити місце сверління.

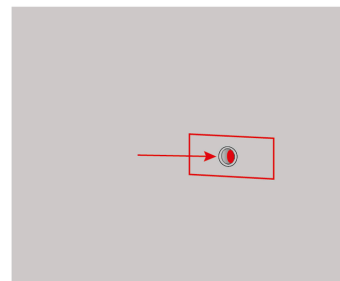

5.6 Виконати сверління під дюбель 8 (8x40). Вставити дюбелі у отвори.

5. МОНТАЖ НАПРАВЛЯЮЧОЇ

5.7 Від'єднати внутрішню частину від з'єднувача 6 та прикрутити шурупом 8 (5x40) до стіни.

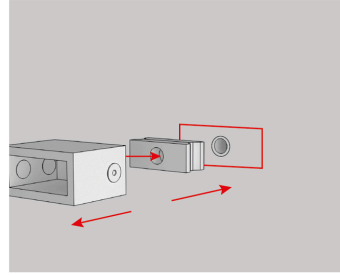

5.8 Зібрану направляючу встановити на місце. Вирівняти вертикально та міцно зафіксувати.

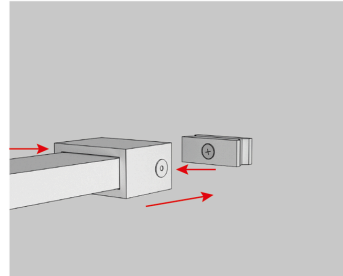

5.9 Боковий з'єднувач 7 зафіксувати на склі.

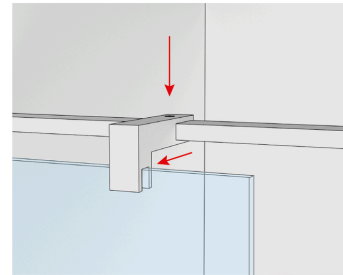

Не забути поставити силіконові підставки в боковий з'єднувач 7.

6. МОНТАЖ ПЕТЕЛЬ

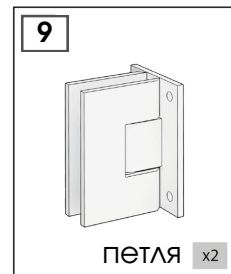
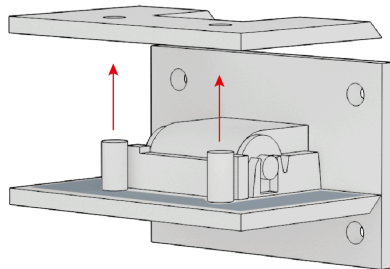

6.1 Розібрати обидві петлі 9, за допомогою шестигранників знявши їх зажимні пластини.

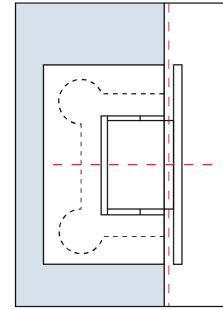

6.2 У врізані отвори на дверці 3 зафіксувати петлі 9 (внизу та вверху).

6.3 Встановити силіконові підкладки між склом і петлею та вирівняти петлі за малюнком на схемі.

7. МОНТАЖ ДВЕРКИ

7.1 Ретельно оглянути дверку та вірно визначити де знаходиться її верх та низ.

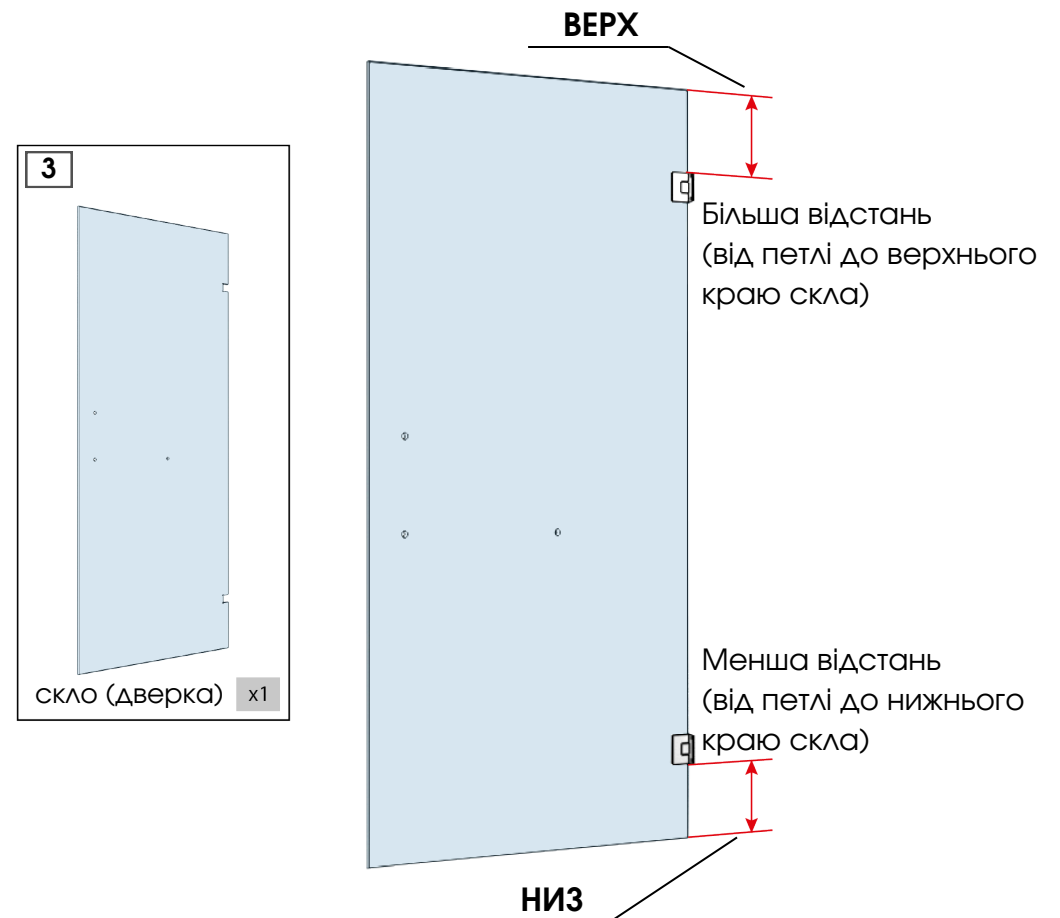

7. МОНТАЖ ДВЕРКИ

7.2 Встановити і відрегулювати двері так, щоб вони стояли вертикально, а зовнішня площина була на одному рівні із зовнішніми розмірами kabini.

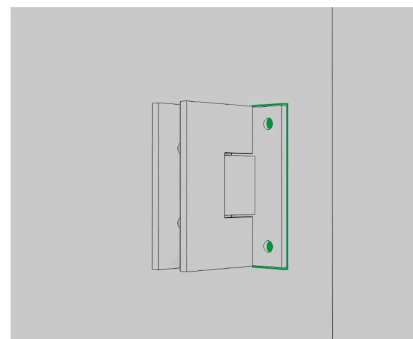
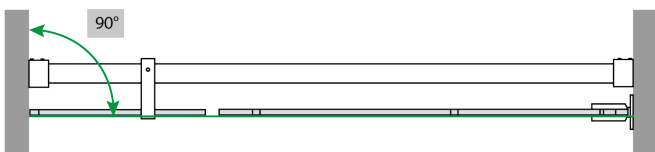
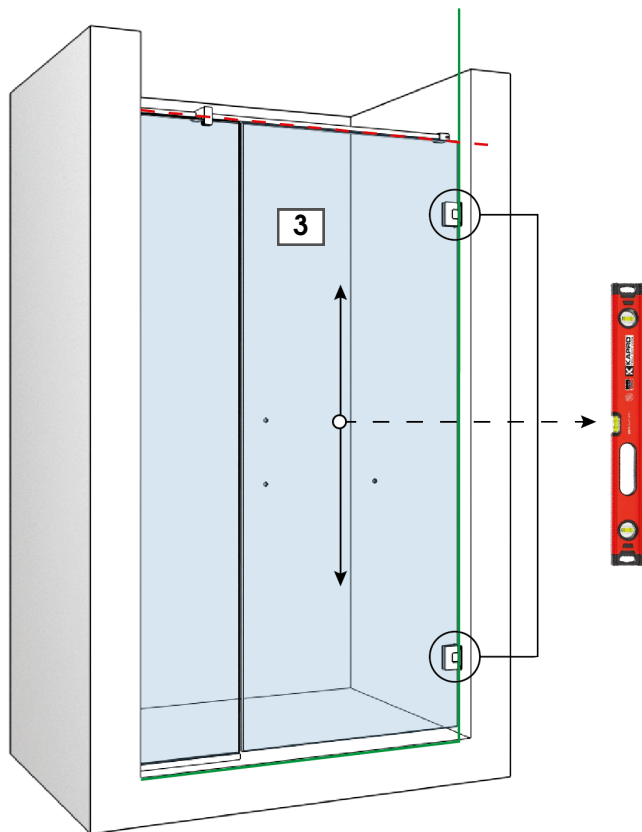

7.3 Після врегулювання дверей на стіні позначити місце де будуть розміщені петлі та місце для сверління.

7.4 Зняти дверку з петлями.

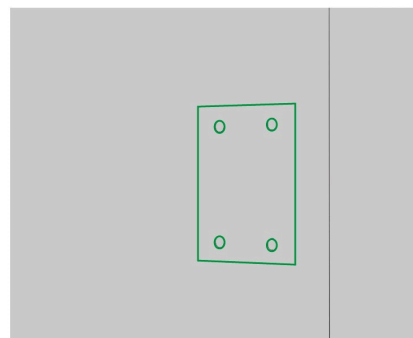

7.5 Під дюбелі 8 (8x40) в зазначених місцях висверлити отвори.

7.6 Встановити дюбелі 8 (8x40) в отримані отвори.

Не забути попередньо викласти силіконові підкладки між склом та петлями!

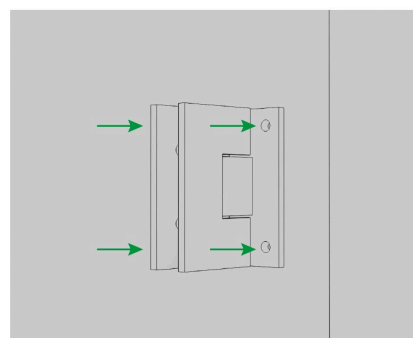

7.7 Встановити на місце дверку з петлями приклавши отвори на петлі до отворів на стіні так щоб вони співпадали.

7.8 Шурупами 8 (5x40) прикрутити петлі до стіни.

8. МОНТАЖ МАГНІТНОГО УЩІЛЬНЮВАЧА

8.1 На торець скла 2 одягнути одну частину ущільнювача 11.

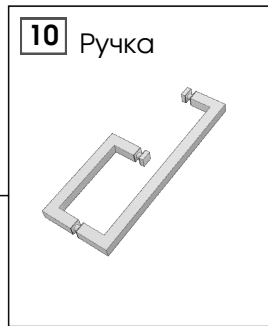
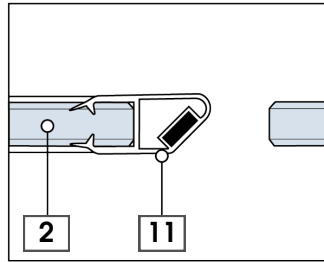
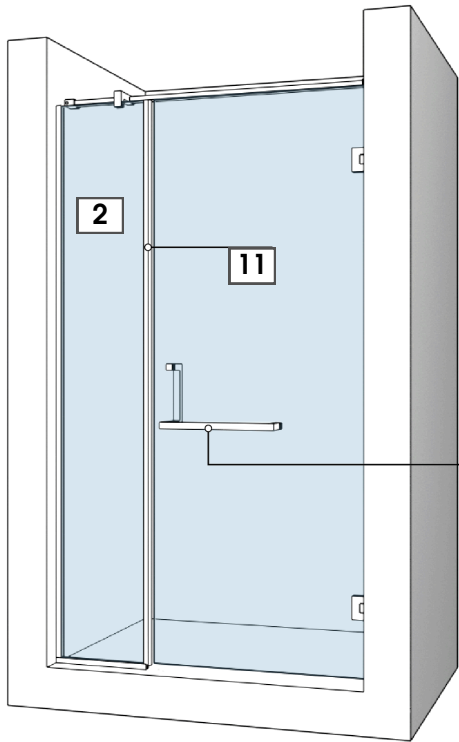

8.2 Підрізати ущільнювач 11 в місці пересікання із профілем на підлозі.

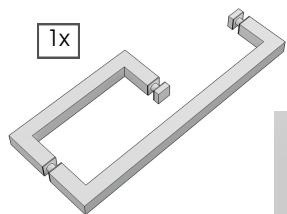
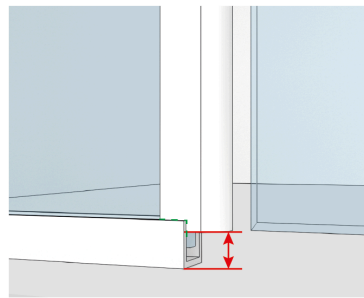

8.3 У отвори на дверці 3 встановити ручку 10.

Модель ручки може змінюватися в залежності від комплектації.

8.4 На торці скла 3 одягнути другу частину ущільнювача 11.

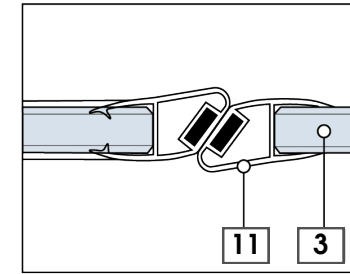
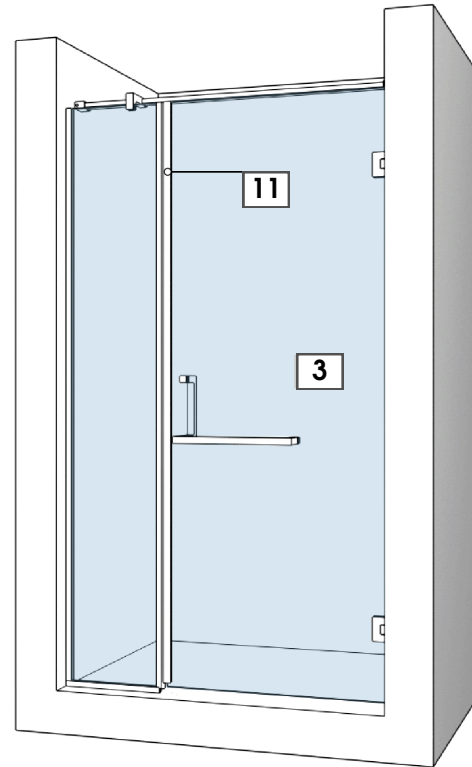

8.5 Знизу залишити зазор 10 мм на ущільнювач скло-підлога 13.

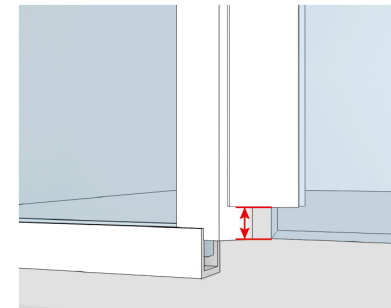

8.6 Зверху очі частини магнітного ущільнювача мають бути в рівень з торцями скла 2 та 3.

ВАЖЛИВО! Зробити додатково відступ від підлоги 5 мм та залишити місце для встановлення порізка 14.

9. МОНТАЖ УЩІЛЬНЮВАЧА СТІНА - СКЛО

9.1 Виміряти висоту необхідних частин, позначених на схемі.

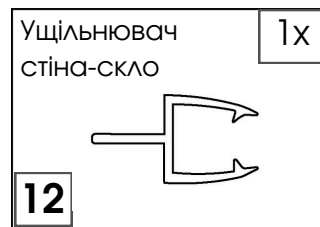
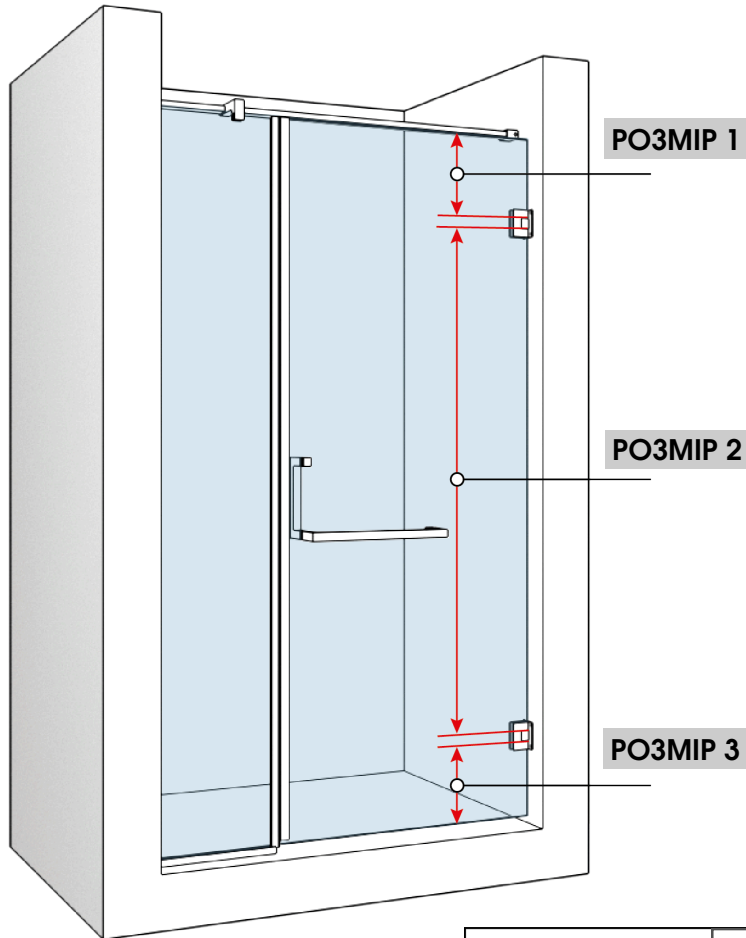

9.2 Ущільнювач стіна-скло 12 нарізати за розмірами, що отримали.

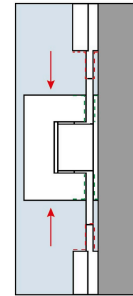

9.3 За схемою додатково підрізати ущільнювачі 12 в місцях де розміщено петлі так, щоб при встановленні їх на торець скла 3 вони закривали проміжки на петлях.

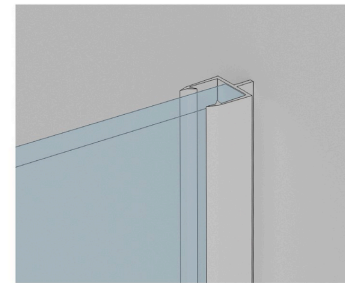

Зверху ущільнювач 12 має бути розміщений в рівень з торцем скла 3.

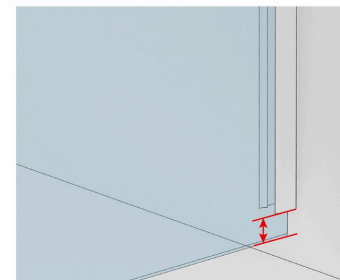

ВАЖЛИВО! Зробити відступ від підлоги 10 мм та залишити місце для встановлення ущільнювача скло-підлога 13.

ВАЖЛИВО! Зробити додатково відступ від підлоги 5 мм та залишити місце для встановлення поріжка 14.

10. МОНТАЖ УЩІЛЬНЮВАЧА СКЛО-ПІДЛОГА

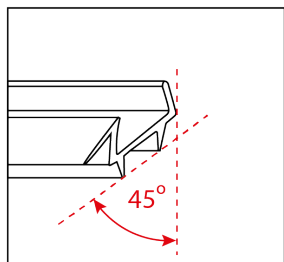

10.1 Підрізати ущільнювач 13 під кутом 45° з однієї сторони.

Похила частина ущільнювача, що виступає повинна бути розвернута в середину kabіни.

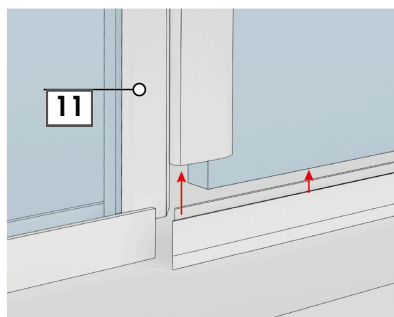

10.2 Підрізаний ущільнювач 13 одягнути на нижній торець скла 3.

Підрізаний кут 45° має бути притиснутий до магнітного ущільнювача 11.

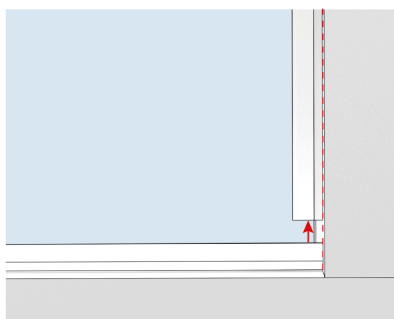

СТІНА

На стороні де розміщені петлі ущільнювач в притул притиснути до стіни.

11. МОНТАЖ ПОРІЖКА

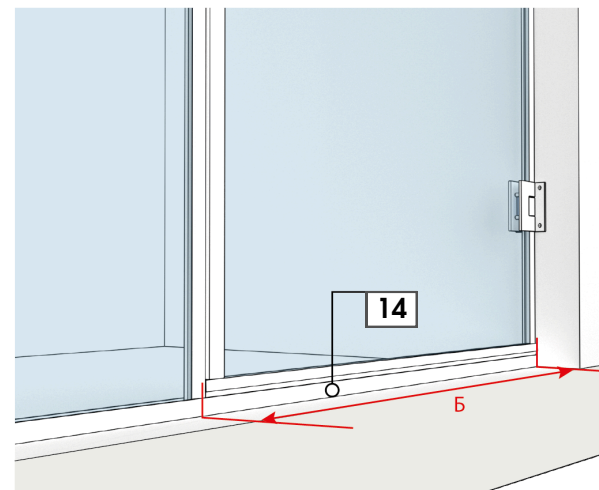

11.1 Внизу виміряти проміжок Б від краю профіля на підлогу 1 до краю протилежної стіни.

11.2 Відрізати поріжок 14 за отриманим розміром.

11.3 Врізаний поріжок 14 приклеїти під дверку клеєм-герметиком.

ВАЖЛИВО!

Після встановлення душовою рекомендовано не користуватися протягом 24 годин до повного висихання клею та всіх скріплюючих матеріалів.