

ІНСТРУКЦІЯ З МОНТАЖУ

ДУШОВІ ДВЕРІ GLORIA



Контактна інформація:
+38 067 111 33 26



Закарпатська обл. Тячівський р-н,
смт Буштино, вул. Головна 84



НЕОБХІДНІ ІНСТРУМЕНТИ

Інструменти не входять до комплектації
але їх наявність обов'язкова



Дриль



Клей
герметик



Гумовий
молоток



Викрутка



Кутник



Шестигранні
ключі



Свердла
для плитки



Водовага



Рулетка



Ніж



Олівець

**Перед монтажем переконайтеся, що виріб укомплектований
і не пошкоджений!**

Перед встановленням стіни мають бути рівними. Перевірити
рівність можна за допомогою кутника і водоваги.

ШАНОВНИЙ ПОКУПЕЦЬ ця інструкція містить детальну інформацію,
креслення та коментарі, щодо встановлення душового виробу.

РЕКОМЕНДАЦІЇ ПО МОНТАЖУ

Душові вироби повинні монтувати фахівці з відповідною
кваліфікацією не менше двох осіб з захисним одягом.
Перед встановленням необхідно перевірити, чи відповідає виріб
вашому замовленню.

Торці та кути скла є найбільш вразливими місцями. Якщо душу
заносять у тепле приміщення з холодного середовища (або
навпаки), рекомендується встановлювати виріб через 1-2 години,
після того як він досягне кімнатної температури. Довговічність та
герметичність встановленого виробу залежить від кваліфікації
монтажників і якості виконаних робіт.

ЯК ДОГЛЯДАТИ ЗА СКЛЯНОЮ ДУШОВОЮ КАБІНОЮ?

Регулярно очищайте виріб неабразивним спеціалізованим м'яким
засобом для миття душових кабін у склад яких не входять агресивні
кислоти. Можна використовувати інші засоби, які розраховані для
прибирання виробів зі скла. Також можна використовувати чистий
етиловий спирт 99% або оцет для видалення важких плям. **НІКОЛИ**
не використовуйте абразивні чистячі засоби, металеві щітки або
скребки, все це може подряпати поверхню. Рекомендується
періодично оглядати душову кабінку, підтягувати з'єднання,
перевіряти ущільнювачі і герметичність. В окремих випадках може
знадобитися обрізка профілів і штанги за розміром на місці
встановлення.

Недотримання інструкцій, попереджень, інформації щодо догляду
та технічного обслуговування може призвести до вашого
травмування, пошкодження майна чи виробу та анулювання
гарантії.

У разі виникнення питань, звертайтеся до служби підтримки,
контакти якої вказані вище або в гарантійному талоні.

ЗАГАЛЬНА СХЕМА ДД GLORIA

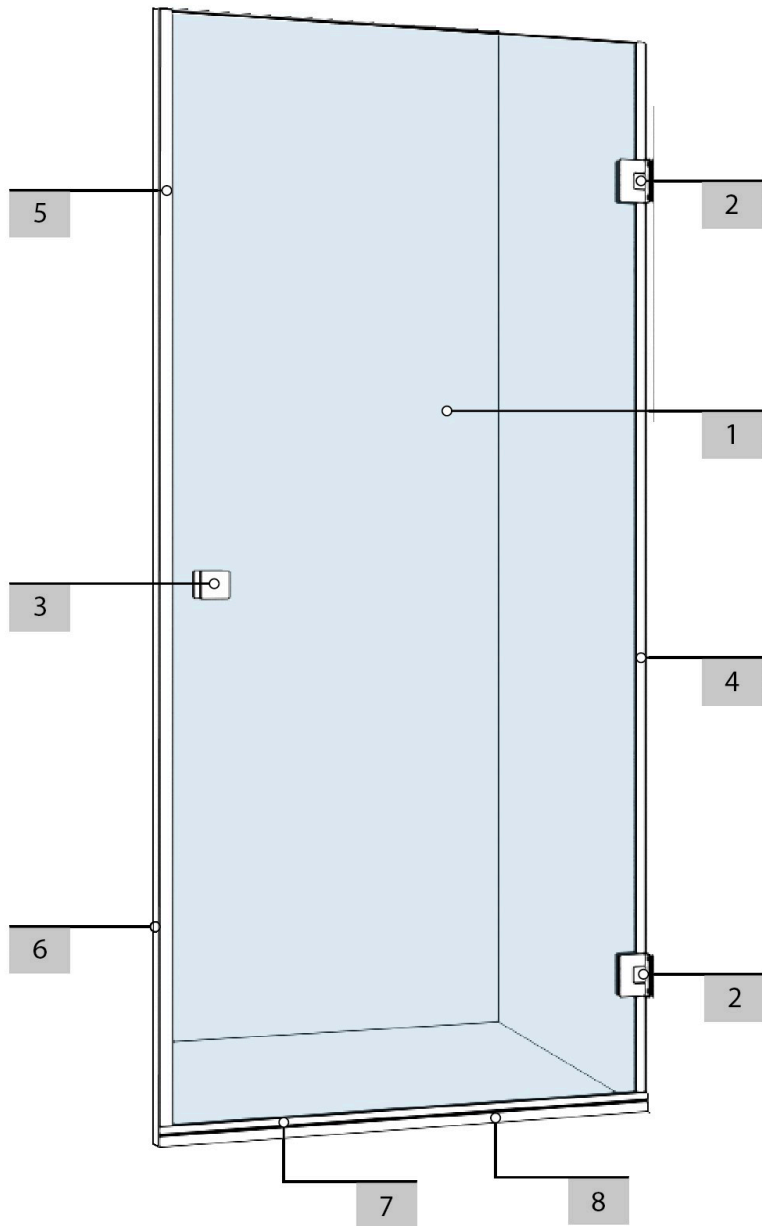

1 Скло (дверка)

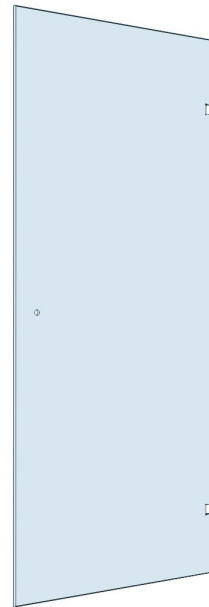

1x

2 Петля



2x

3 Ручка

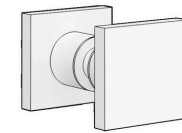

1x

4 Ущільнювач стіна-скло

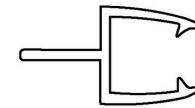

1x

5 Ущільнювач магнітний

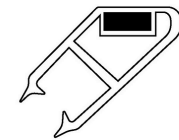

1x

6 Відповідна планка

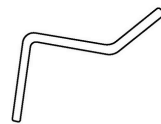

1x

7 Ущільнювач скло-підлога



1x

8 Акриловий поріжок

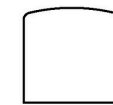

1x

9 Шуруп 5x40
Дюбель 8x40

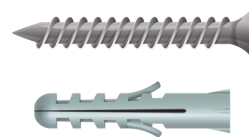

по 10

10 Підкладки



10x

1. ПЕРЕВІРКА І РОЗМІТКА МІСЦЯ МОНТАЖУ

УВАГА! За відсутності прямих кутів чи нахилі стін можуть виникнути проблеми з монтажем!

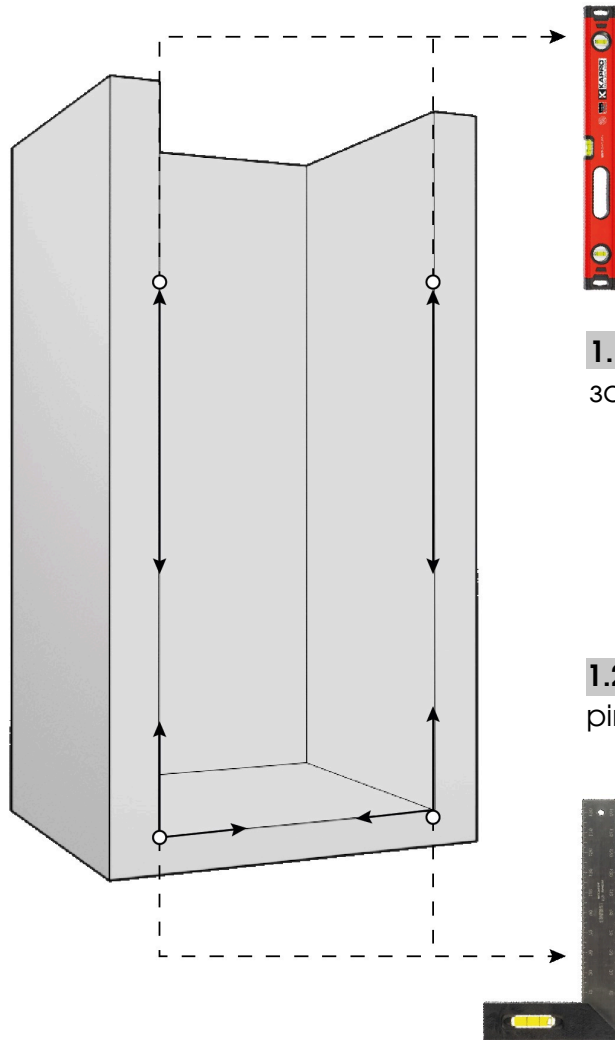

1.1 Перевірити рівність стін за допомогою водоваги.

1.2 Перевірити рівність кутів кутником.

1.3 Відміряти зовнішні габарити душової дверки та позначити олівцем.

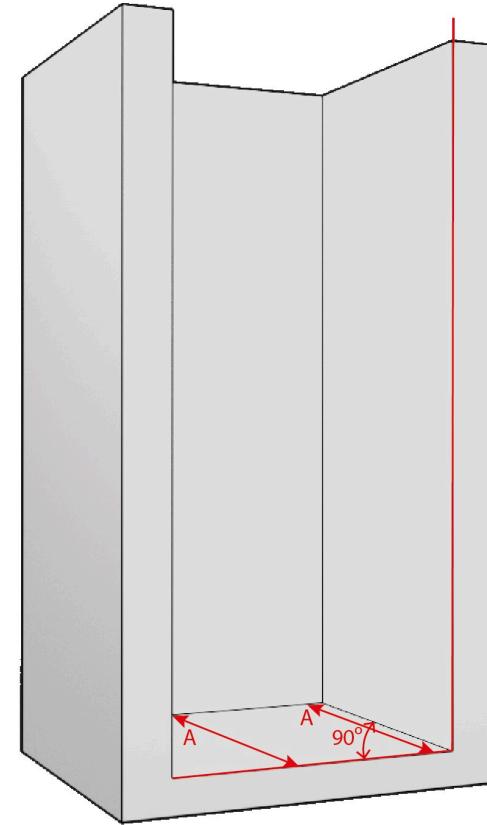

Вказувати та відмічати розміри по **ЗОВНІШНІХ** габаритах конструкції !

При використанні лазерного рівня встановіть його так, щоб лінія лазера проходила через позначену відстань на підлозі і відбивалася на стіну.

2. МОНТАЖ ПЕТЕЛЬ

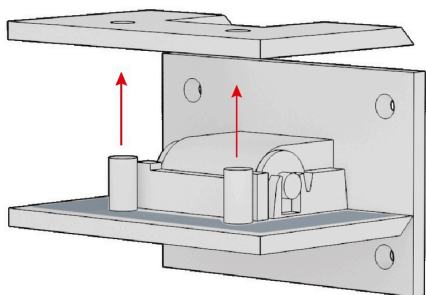
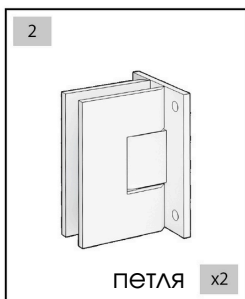

2.1 Розібрати обидві петлі 2, за допомогою шестигранників знявши їх зажимні пластини.

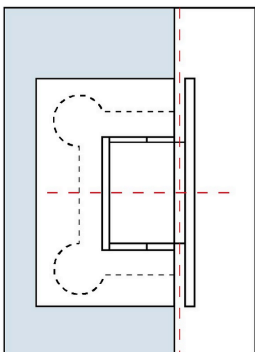

2.2 У врізані отвори на дверці 1 зафіксувати петлі 2 (внизу та вверху).

2.3 Встановити силіконові підкладки між склом і петлями та вирівняти петлі за малюнком на схемі вище.

3. МОНТАЖ ДВЕРКИ

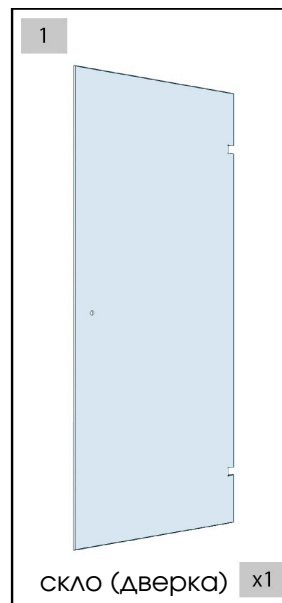

3.1 Ретельно оглянути дверку та вірно визначити де знаходиться її верх та низ.

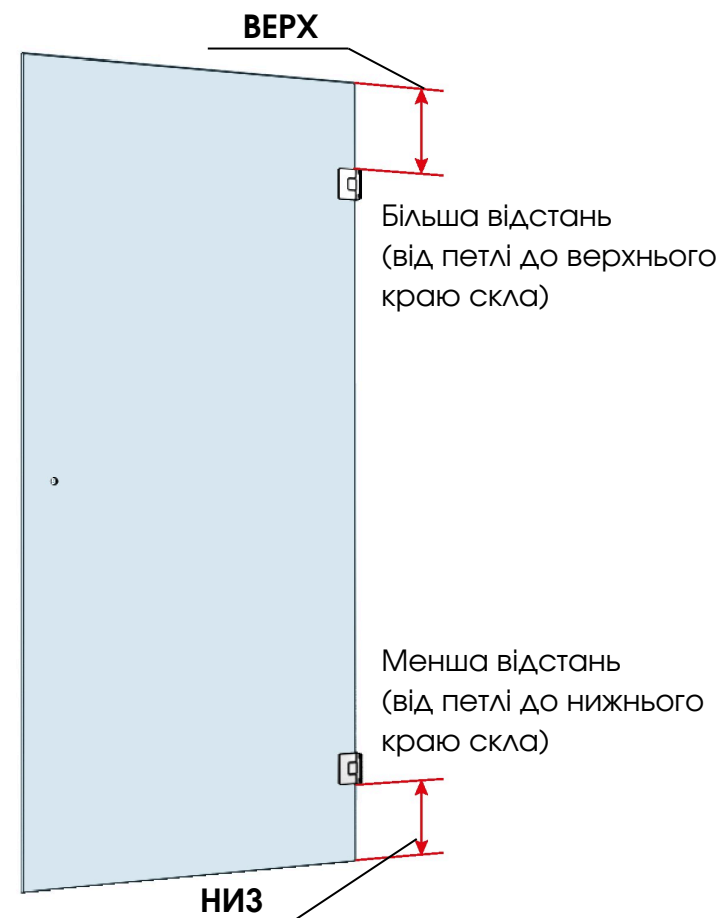

3. МОНТАЖ ДВЕРКИ

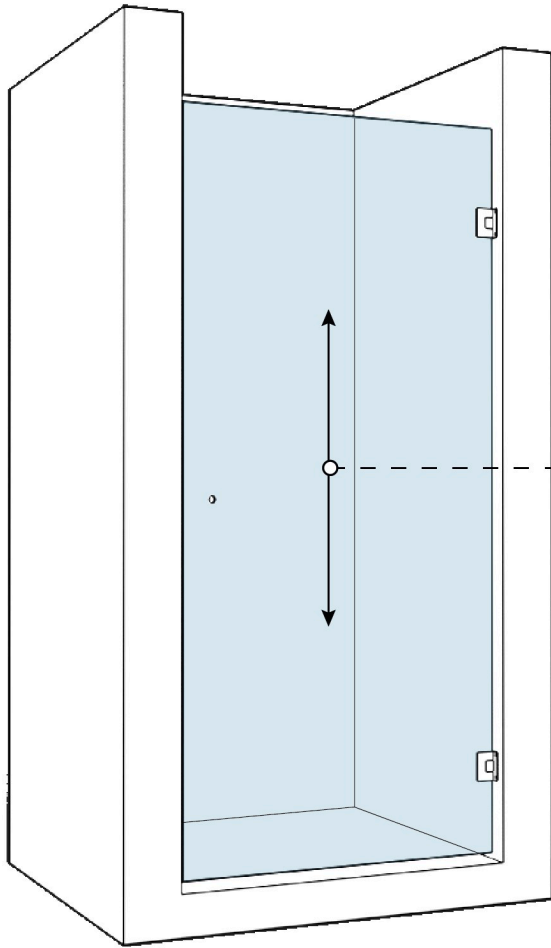

3.2 Встановити і відрегулювати двері так, щоб вони стояли вертикально, а зовнішня площина була на одному рівні із зовнішніми розмірами kabіни.

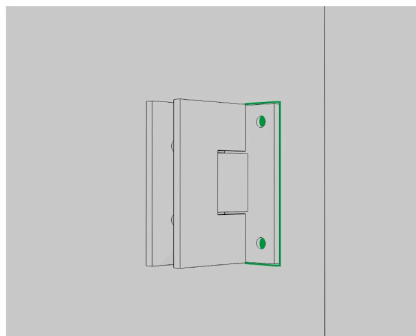

3.3 Після врегулювання дверей на стіні позначити місце де будуть розміщені петлі та місце для сверління.

3.4 Зняти дверку з петлями.

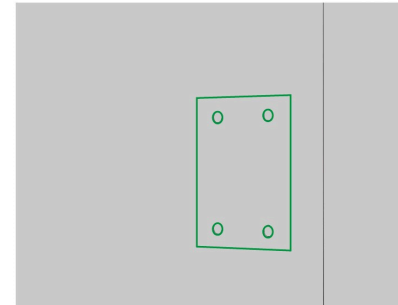

3.5 Під дюбелі 9 (8x40) в зазначених місцях висверлити отвори.

3.6 Встановити дюбелі 9 (8x40) в отримані отвори.

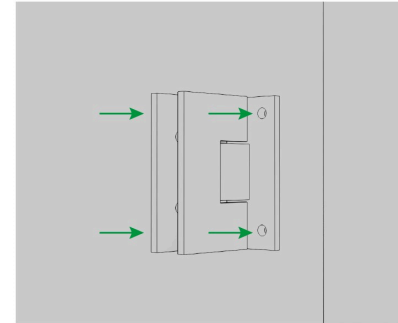

3.7 Встановити на місце дверку з петлями приклавши отвори на петлі до отворів на стіні так щоб вони співпадали.

3.8 Шурупами 9 (5x40) прикрутити петлі до стіни.

Модель ручки може змінюватися в залежності від комплектації.

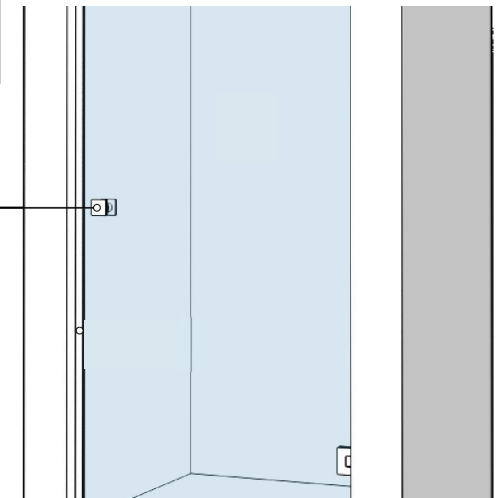
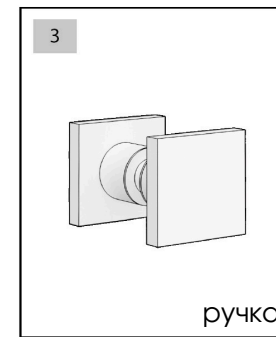

3.9 Встановити ручку на дверку з'єднавши їх дві частини через отвори

4. МОНТАЖ МАГНІТНОГО УЩІЛЬНЮВАЧА ТА ВІДПОВІДНОЇ ПЛАНКИ

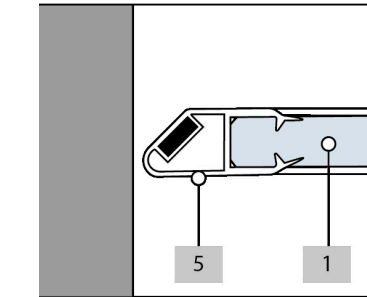
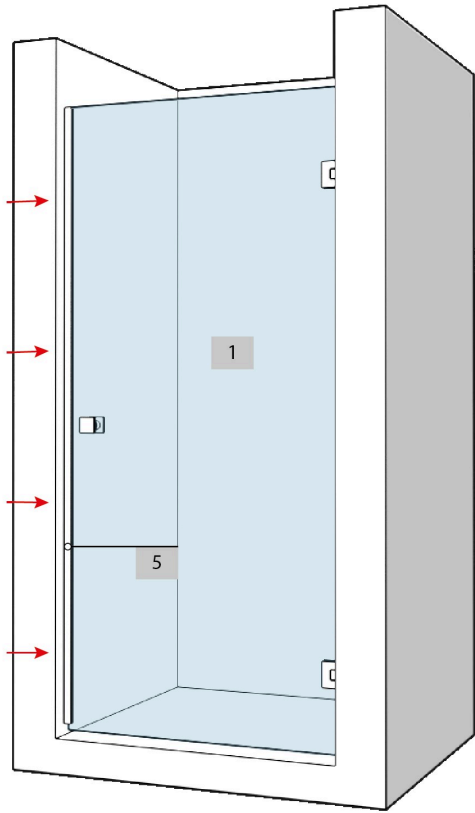

4.1 На торець скла 1 одягнути магнітний ущільнювач 5.

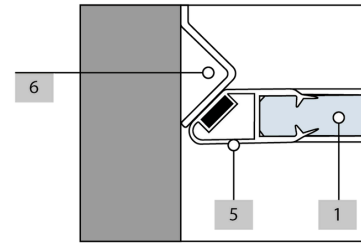

4.2 Зафіксувати клеєм герметиком відповідну планку 6 так, щоб вигнута частина планки була розміщена впритул до магнітного ущільнювача 5 (як на схемі).

ВАЖЛИВО!

ЗВЕРХУ відповідну планку 6 обов'язково розмістити в рівень з магнітним ущільнювачем 5.

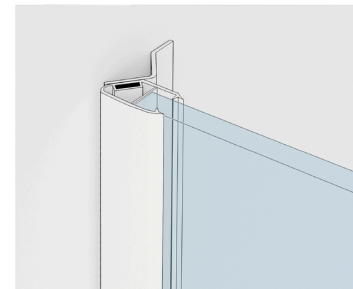

ВАЖЛИВО!

ВНИЗУ відповідну планку 6 обов'язково розмістити в притул до підлоги!

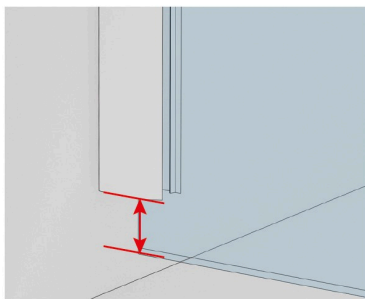
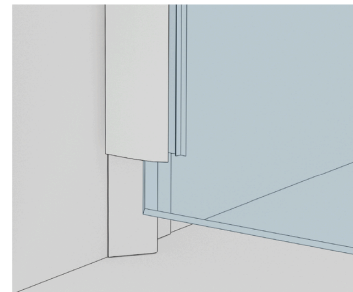

ВАЖЛИВО! Зробити відступ від підлоги 10 мм та залишити місце для встановлення ущільнювача скло-підлога.

ВАЖЛИВО! Зробити додатково відступ від підлоги 5 мм та залишити місце для встановлення поріжка 8.

5. МОНТАЖ УЩІЛЬНЮВАЧА СТІНА - СКЛО

5.1 Виміряти висоту необхідних частин, позначених на схемі.

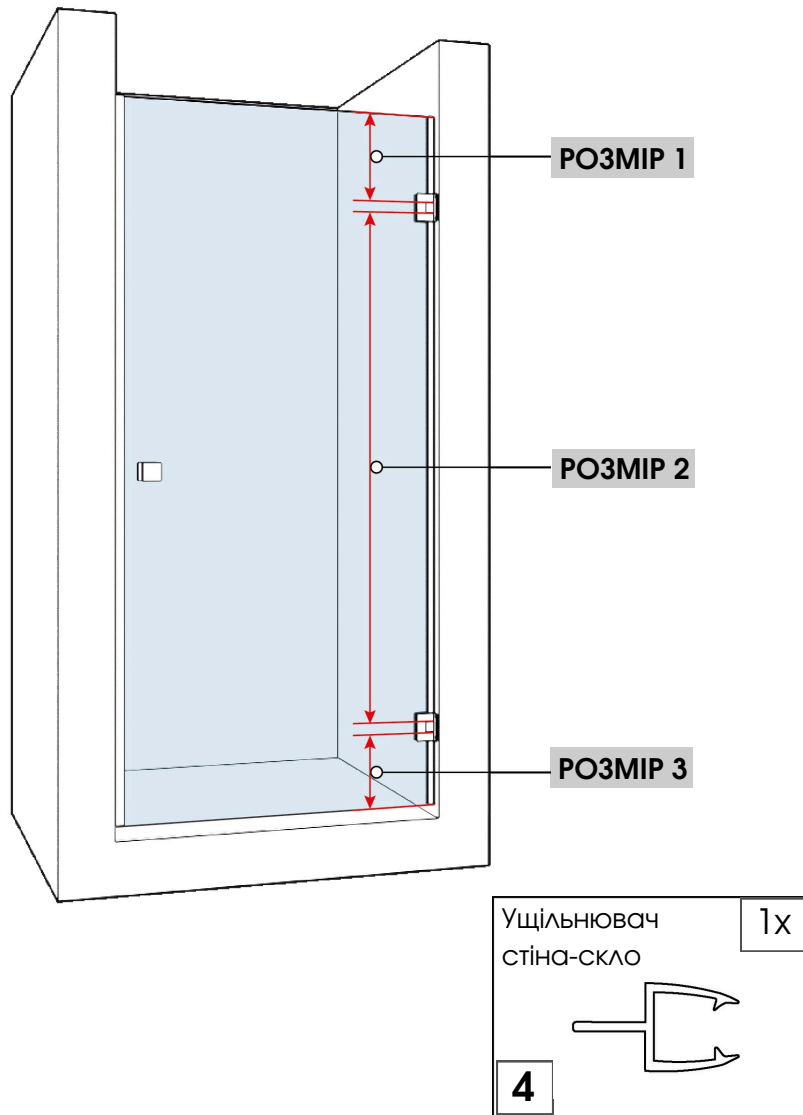

5.2 Ущільнювач стіна-скло 4 нарізати за розмірами, що отримали.

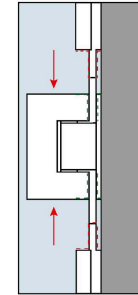

5.3 За схемою додатково підрізати ущільнювачі 4 в місцях де розміщено петлі так, щоб при встановленні їх на торець скла 1 вони закривали проміжки на петлях.

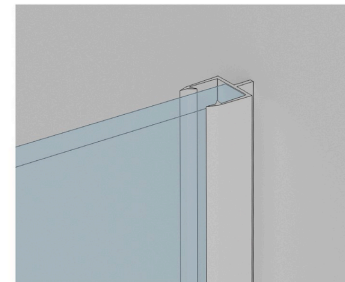

Зверху ущільнювач 4 має бути розміщений в рівень з торцем скла 1.

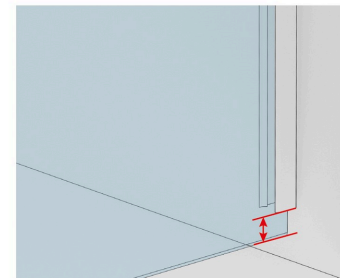

ВАЖЛИВО! Зробити відступ від підлоги 10 мм та залишити місце для встановлення наступного ущільнювач скло-підлога.

ВАЖЛИВО! Зробити додатково відступ від підлоги 5 мм та залишити місце для встановлення поріжка.

6. МОНТАЖ УЩІЛЬНЮВАЧА СКЛО-ПІДЛОГА

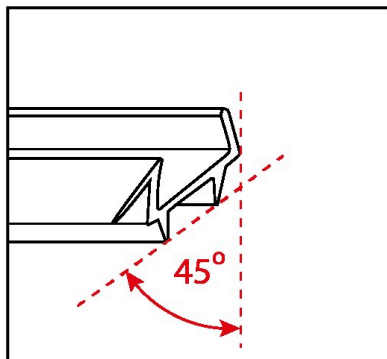

6.1 Підрізати ущільнювач 7 під кутом 45° з однієї сторони.

Похила частина ущільнювача, що виступає повинна бути розвернута в середину kabіни

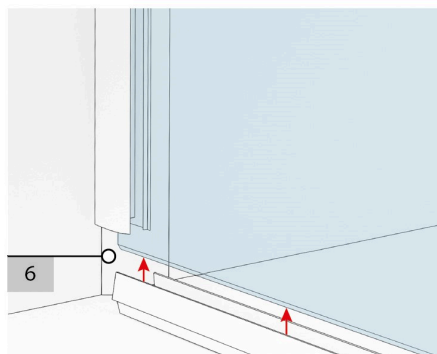

6.2 Підрізаний ущільнювач 7 одягнути на нижній торець скла 1.

На стіні до відповідної планки 6 притиснути підрізаний кут 45° ущільнювача

відповідна планка

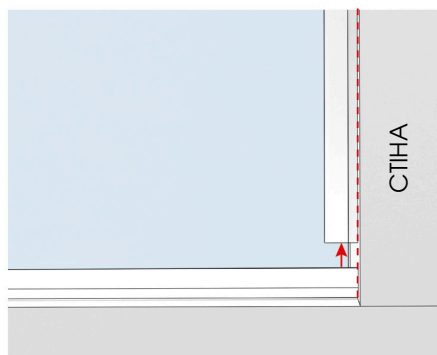

На стороні де розміщені петлі ущільнювач в притул притиснути до стіни

7. МОНТАЖ ПОРІЖКА

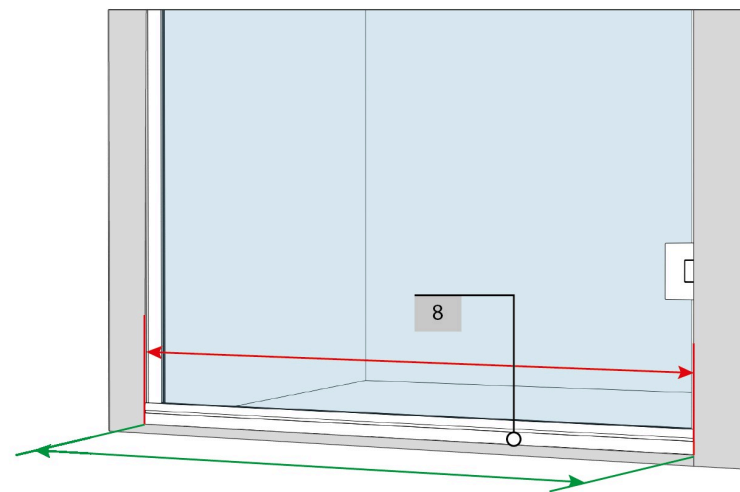

7.1 Внизу виміряти відстань від відповідної планки до краю протилежної стіни.

7.2 Відрізати поріжок 8 за отриманим розміром та підрізати з однієї сторони під кутом 45°.

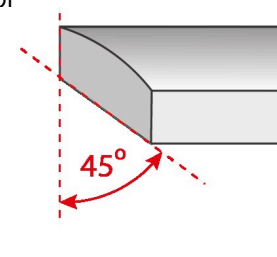

7.3 Врізаний поріжок 8 приклеїти під дверку клеєм-герметиком.

ВАЖЛИВО!

Після встановлення душовою рекомендовано не користуватися протягом 24 годин до повного висихання клею та всіх скріплюючих матеріалів.