

## ІНСТРУКЦІЯ З МОНТАЖУ

ДУШОВІ ДВЕРІ  
MARSELL



 wave.glass



Контактна інформація:  
+38 067 111 33 26



Закарпатська обл. Тячівський р-н,  
смт Буштино, вул. Головна 84



wave.glass\_  
wave.glass

## НЕОБХІДНІ ІНСТРУМЕНТИ

Інструменти не входять до комплектації  
але їх наявність обов'язкова



Дриль



Клей  
герметик



Гумовий  
молоток



Викрутка



Кутник



Шестигранні  
ключі



Свердла  
для плиткі



Водовага



Рулетка



Ніж



Олівець

**Перед монтажем переконайтеся, що виріб укомплектований  
і не пошкоджений!**

Перед встановленням стіни мають бути рівними. Перевірити  
рівність можна за допомогою кутника і водоваги.

**ШАНОВНИЙ ПОКУПЕЦЬ** ця інструкція містить детальну інформацію,  
креслення та коментарі, щодо встановлення душового виробу.

## РЕКОМЕНДАЦІЇ ПО МОНТАЖУ

Душові вироби повинні монтувати фахівці з відповідною  
кваліфікацією не менше двох осіб з захисним одягом.  
Перед встановленням необхідно перевірити, чи відповідає виріб  
вашому замовленню.

Торці та кути скла є найбільш вразливими місцями. Якщо душу  
заносять у тепле приміщення з холодного середовища (або  
навпаки), рекомендується встановлювати виріб через 1-2 години,  
після того як він досягне кімнатної температури. Довговічність та  
герметичність встановленого виробу залежить від кваліфікації  
монтажників і якості виконаних робіт.

## ЯК ДОГЛЯДАТИ ЗА СКЛЯНОЮ ДУШОВОЮ КАБІНОЮ?

Регулярно очищайте виріб неабразивним спеціалізованим м'яким  
засобом для миття душових кабін у склад яких не входять агресивні  
кислоти. Можна використовувати інші засоби, які розраховані для  
прибирання виробів зі скла. Також можна використовувати чистий  
етиловий спирт 99% або оцет для видалення важких плям. **НІКОЛИ**  
не використовуйте абразивні чистячі засоби, металеві щітки або  
скребки, все це може подряпати поверхню. Рекомендується  
періодично оглядати душеву кабінку, підтягувати з'єднання,  
перевіряти ущільнювачі і герметичність. В окремих випадках може  
знадобитися обрізка профілів і штанги за розміром на місці  
встановлення.

Недотримання інструкцій, попереджень, інформації щодо догляду  
та технічного обслуговування може призвести до вашого  
травмування, пошкодження майна чи виробу та анулювання  
гарантії.

У разі виникнення питань, звертайтеся до служби підтримки,  
контакти якої вказані вище або в гарантійному талоні.

# ЗАГАЛЬНА СХЕМА ДД MARSELL

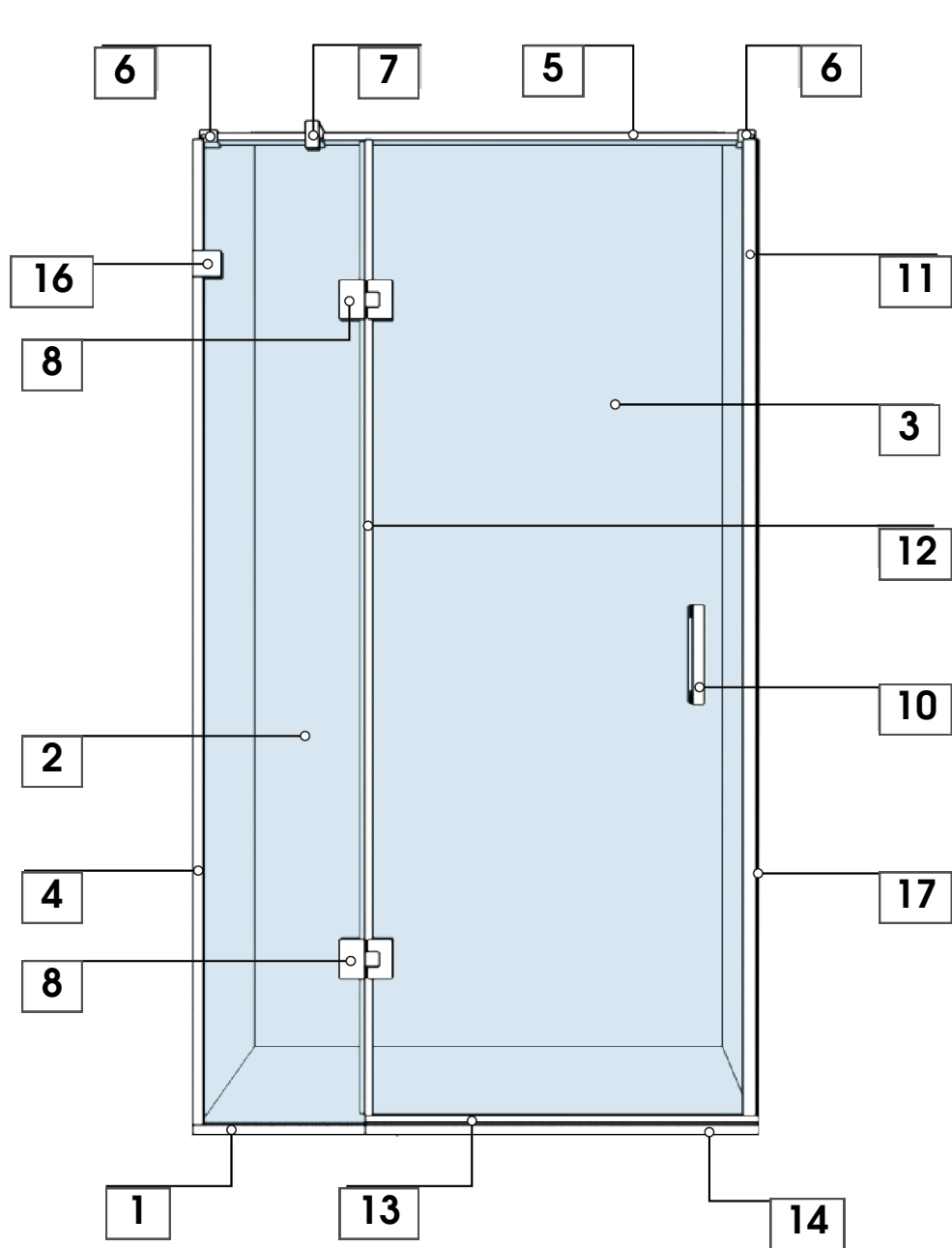

**1** Профіль на підлогу



1x

**2** Скло (добір)

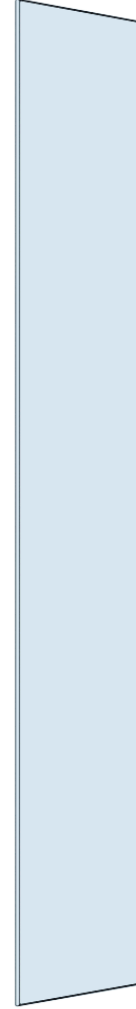

1x

**3** Скло (дверка)

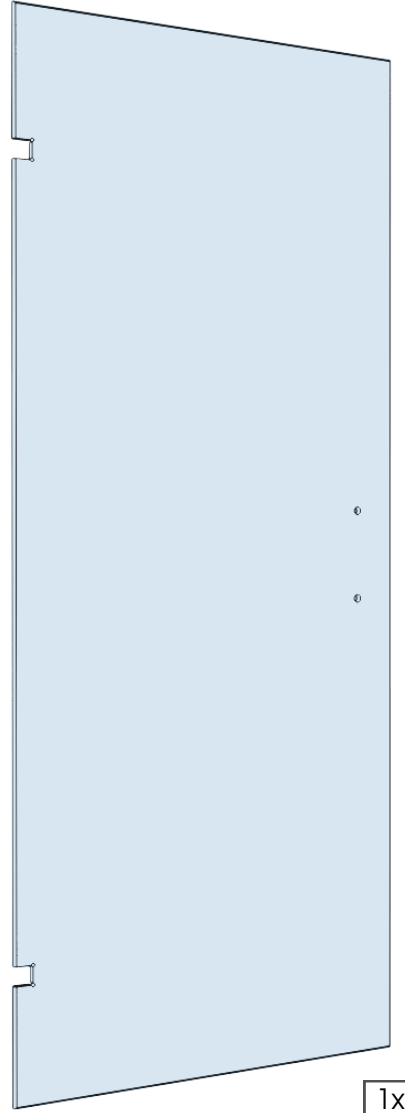

1x

**4** Профіль на стіну

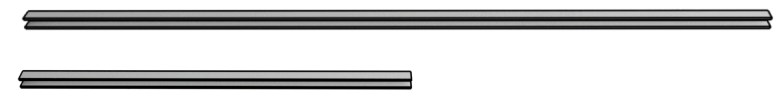
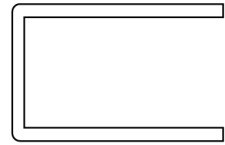

1x

**5** Штанга жорсткості



1x

**6** З'єднувач штанга - стіна

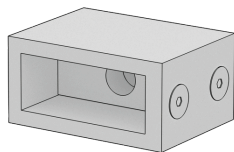

1x

**7** З'єднувач боковий

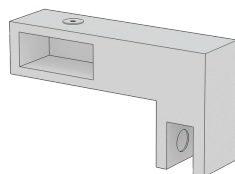

1x

**8** Петля

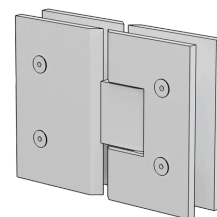

2x

**9** Шуруп 5x40  
Дюбель 8x40

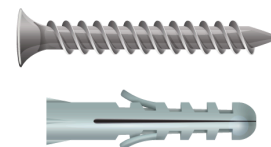

по 4

**10** Ручка

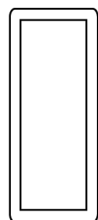

1x

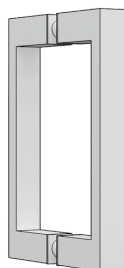

1x

**11** Ущільнювач магнітний

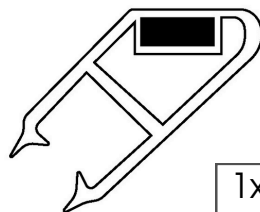

1x

**12** Ущільнювач стіна-скло

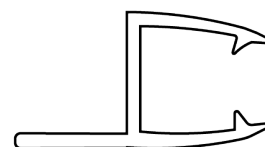

1x

**13** Ущільнювач скло-підлога

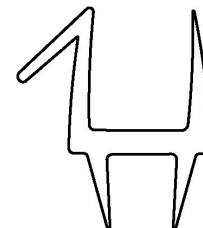

**14** Акриловий поріжок

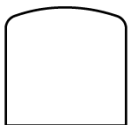

1x

**15** Шуруп 3x30  
Дюбель 6x30

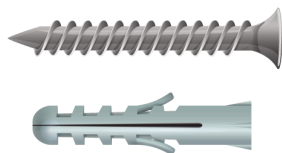

по 18

**16** Конектор

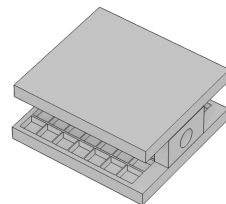

1x

**17** Відповідна планка

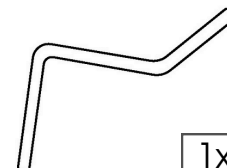

1x

**18** Підкладка



10x

## 1. ПЕРЕВІРКА І РОЗМІТКА МІСЦЯ МОНТАЖУ

Вказувати та відмічати розміри по **ЗОВНІШНІХ** габаритах конструкції !

**УВАГА!** За відсутності прямих кутів чи нахилі стін можуть виникнути проблеми з монтажем!

**1.1** Перевірити рівність стін за допомогою водоваги.

**1.2** Відміряти зовнішні габарити душової дверки та позначити олівцем.

**1.3** Перевірити рівність кутів кутником.

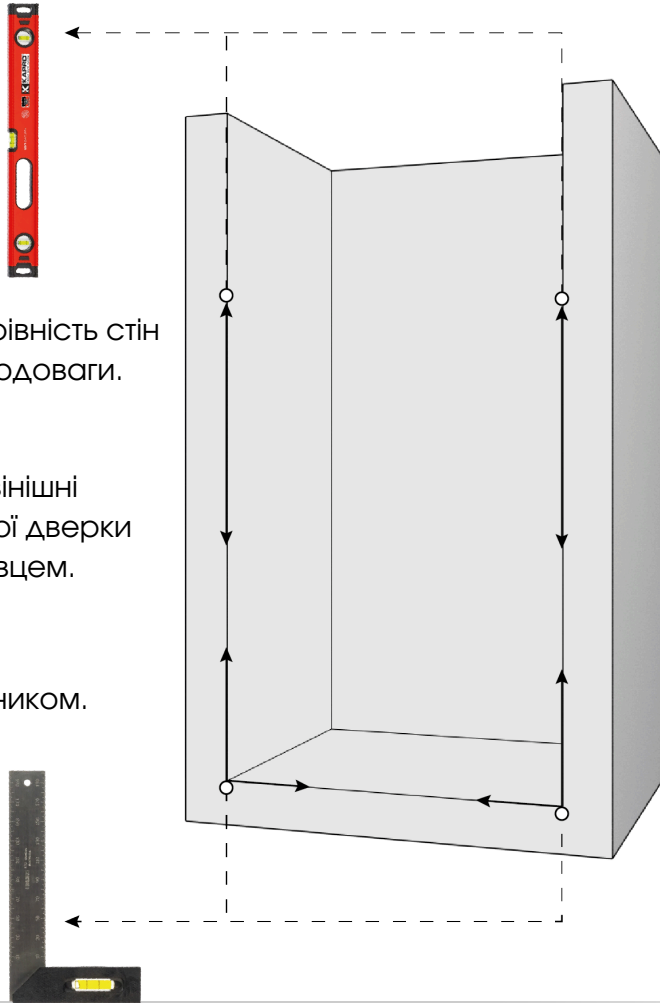

При використанні лазерного рівня встановіть його так, щоб лінія лазера проходила через позначену відстань на підлозі і відбивалася на стіну.

## 2. МОНТАЖ ПРОФІЛЯ У ПІДЛОГУ

Виставляти профілі на підлогу впритул до стіни !

**2.1** Виставити профілі та позначити місця сверління.

**2.2** Виконати сверління в позначених місцях.

**2.3** Вставити дюбелі 15 у отвори (6x30).

**2.4** Нанести шар клею-герметику (силікон) на нижні частини профілів 1.

**2.5** На місця монтажу встановити профілі 1 та міцно прикрутити шурупами 15 (3x30).

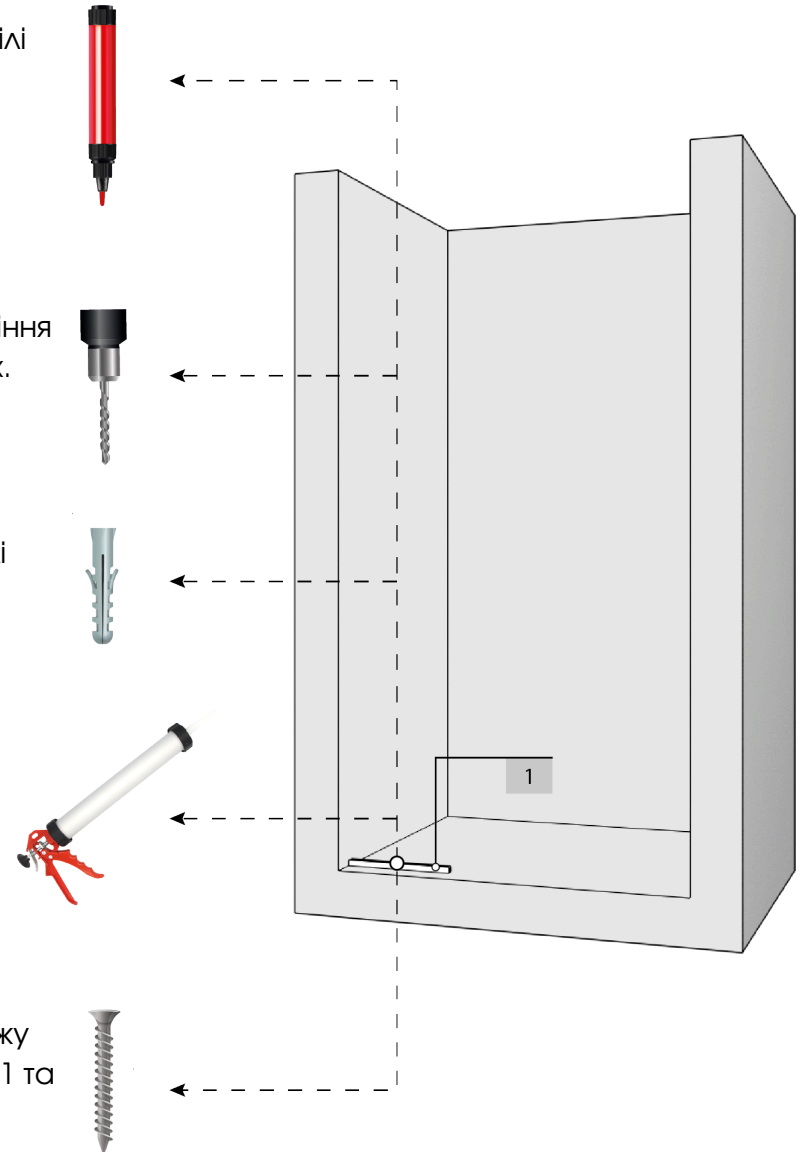

### 3. МОНТАЖ КОНЕКТОРА

**3.1** Тимчасово встановити скло 2 у профіль 1, попередньо виклавши в нього підкладки.

**3.2** Конектор 16 розібрати та прикласти до внутрішньої сторони скла у місці вирізу (частину з вушком). Конектор має бути розміщений горизонтально по центру вирізу.

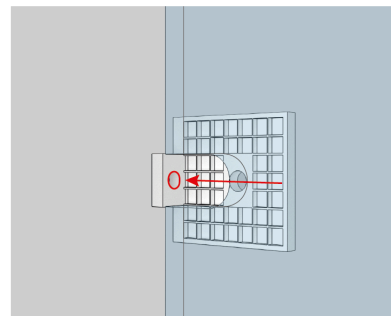
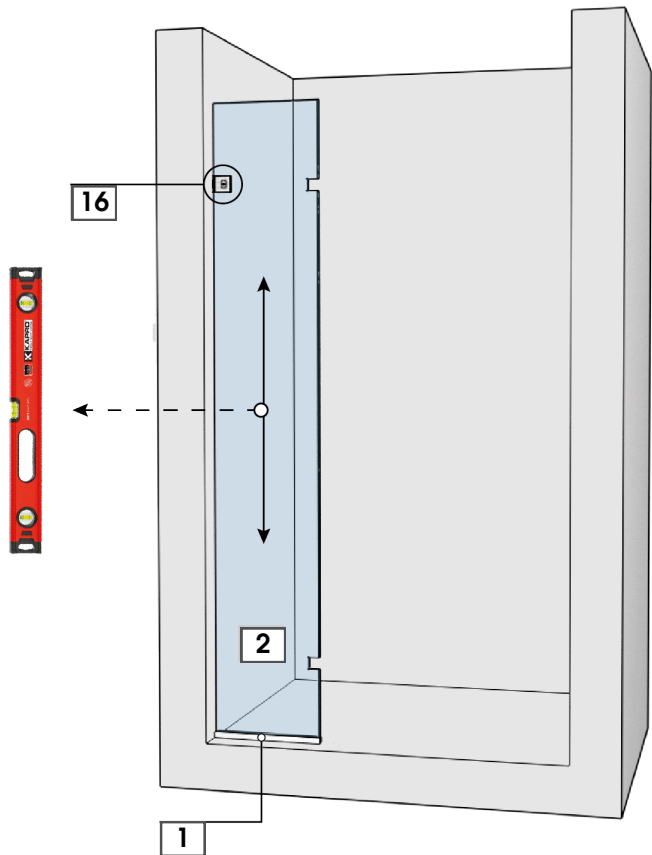

**3.3** Відмітити місця сверління.

**3.4** Зняти скло та в позначеному місці виконати сверління під дюбель 9 (8x40). Встановити дюбель 9 у отвір.

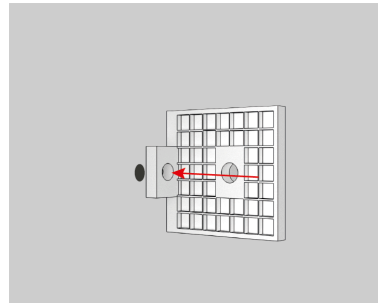

**3.5** У отвір вставте дюбель та зафіксуйте конектор шурупом до стіни.

**3.6** Міцно вертикально зафіксуйте конектор.

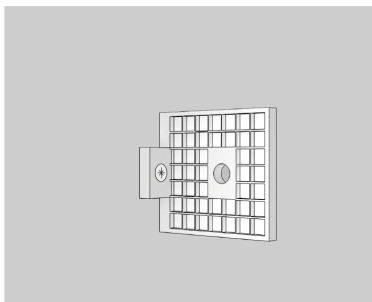

### 4. МОНТАЖ ПРОФІЛЯ НА СТІНУ

**4.1** Довший профіль 4 встановити між профілем на підлогу 1 і конектором 16, коротший в верхній частині над конектором.

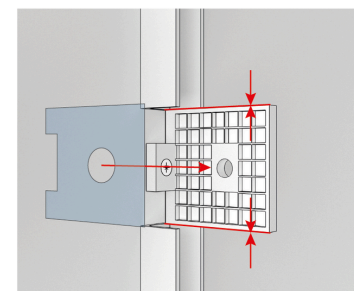
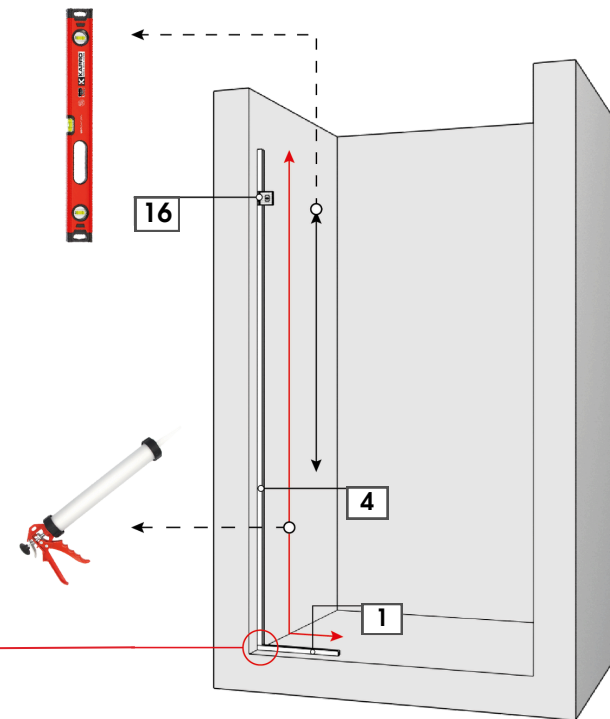

**Між профілем 1 і профілем 4 не повинно бути проміжку в місці примикання !**

## 5. МОНТАЖ СКЛА 2

**5.1** Нанести шар клею-герметика у середину профілів 1 і 4.

**5.2** Виставити підкладки у профіль 1 перед встановленням скла 2.

**5.3** Встановіть скло 2 у профілі 1 та 4.

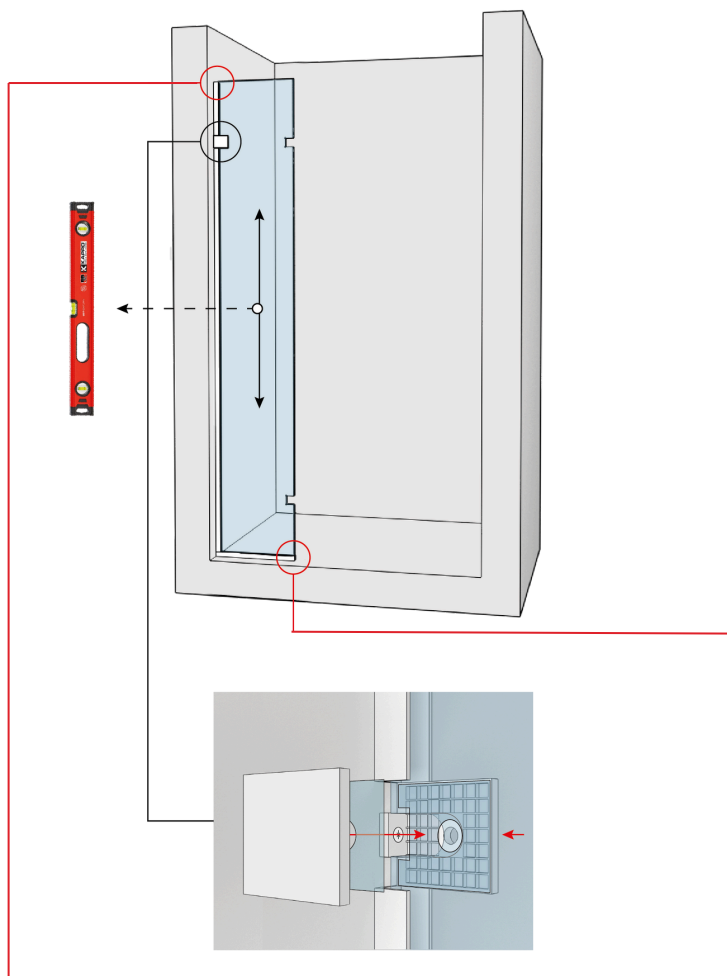

**Торці скла виставляти в рівень з профілем !**

## 6. МОНТАЖ НАПРАВЛЯЮЧОЇ

**6.1** З вказаних елементів та за допомогою шестигранного ключа зібрати направляючу.

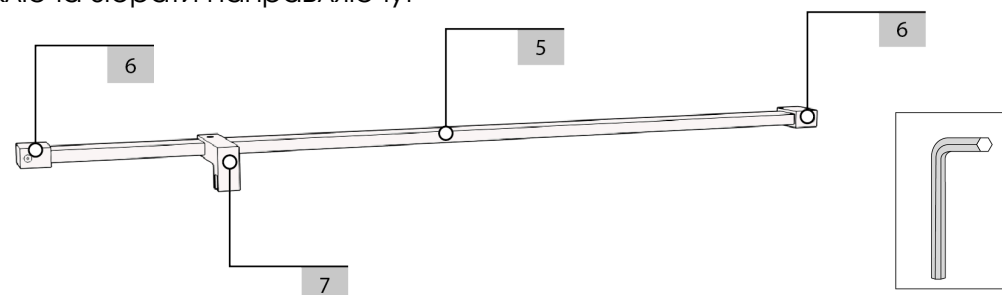

**Для подальшої можливості відрегулювати штангу, до встановлення на скло шурупи повністю не зажимати.**

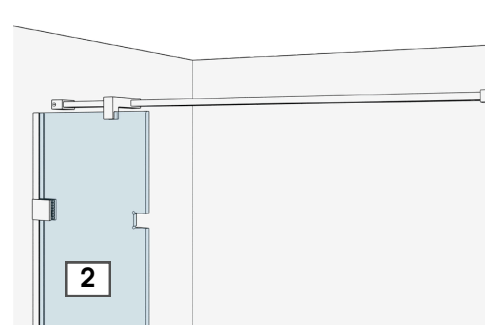
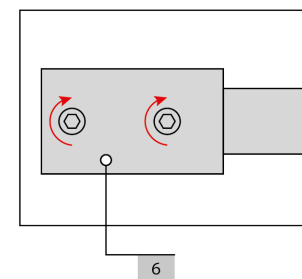

**6.2** Встановити над склом зібрану штангу.

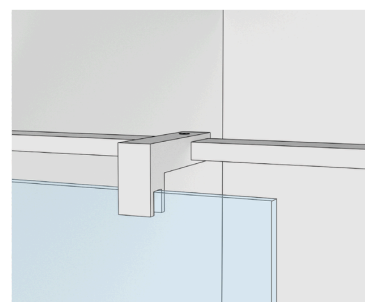

**6.3** Боковий з'єднувач 7 зафіксувати на склі 2.

## 6. МОНТАЖ НАПРАВЛЯЮЧОЇ

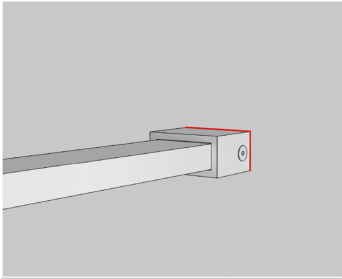

**6.4** Після відрегулювання та фіксації направляючої, позначити на стіні місце розташування з'єднувачів 6

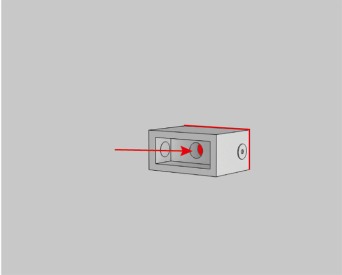

**6.5** Зняти штангу та від'єднати з'єднувачі 6. Прикласти з'єднувачі 6 до місця позначень й позначити місце сверління.

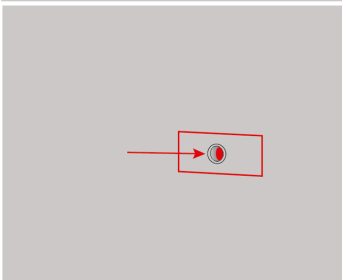

**6.6** Виконати сверління під дюбель 9 (8x40). Вставити дюбель у отвір.

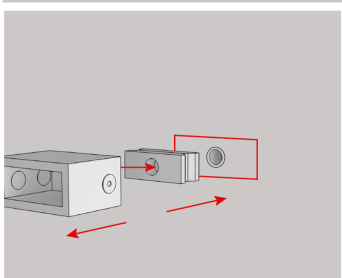

**6.7** Від'єднати внутрішню частину від з'єднувача 6 та прикрутити шурупом 9 (5x40) до стіни.

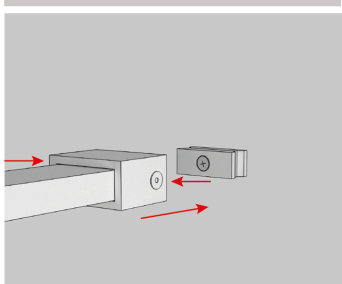

**6.8** Зібрану направляючу встановити на місце. Вирівняти вертикально та міцно зафіксувати.

**6.9.** Боковий з'єднувач 7 зафіксувати на склі.

**Не забути поставити силіконові підставки в з'єднувач штанга-скло**

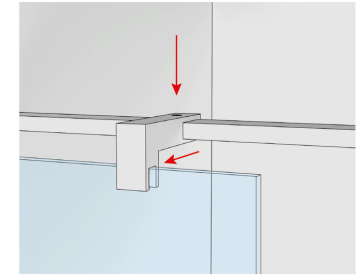

## 7. МОНТАЖ ПЕТЕЛЬ

**7.1** Розібрати обидві петлі 8, за допомогою шестигранників знявши їх зажимні пластини.

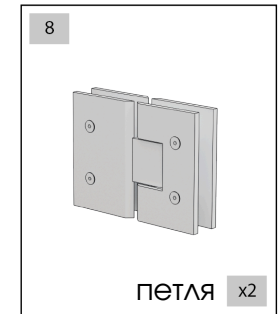
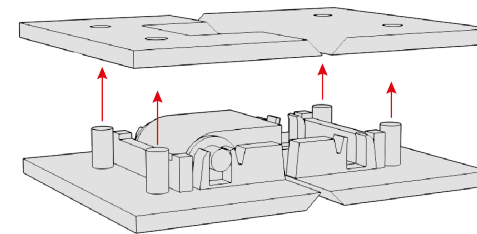

**7.2** Встановити силіконові підкладки між склом і петлею та вирівняти петлі за малюнком на схемі.

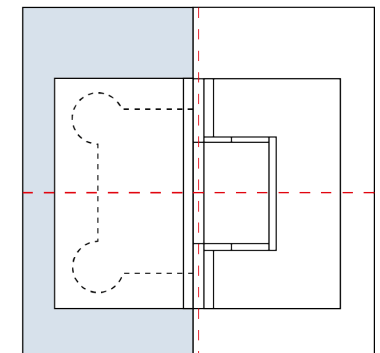
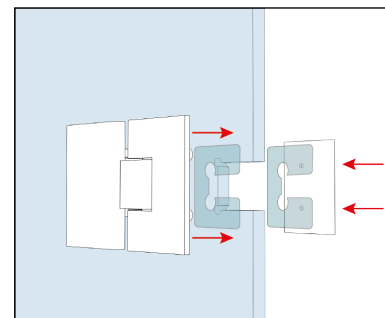

**7.3.** У врізані отвори та з допомогою шестигранника на глухому склі 2 зафіксувати петлі 8 (внизу та вверху).



## 8. МОНТАЖ ДВЕРКИ

**8.1** Ретельно оглянути дверку та вірно визначити де знаходиться її верх та низ.

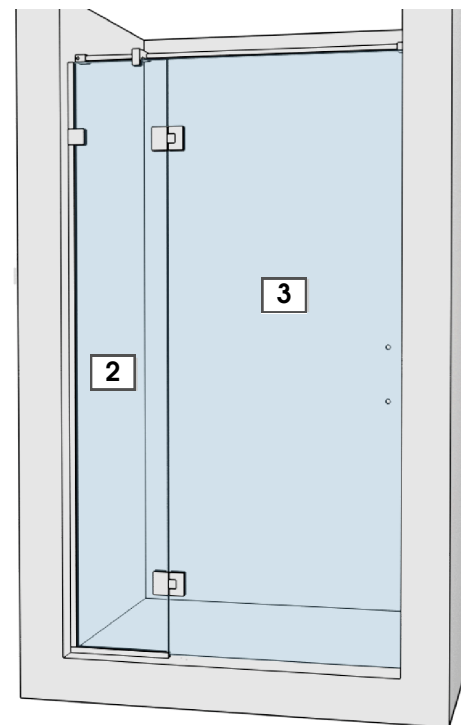
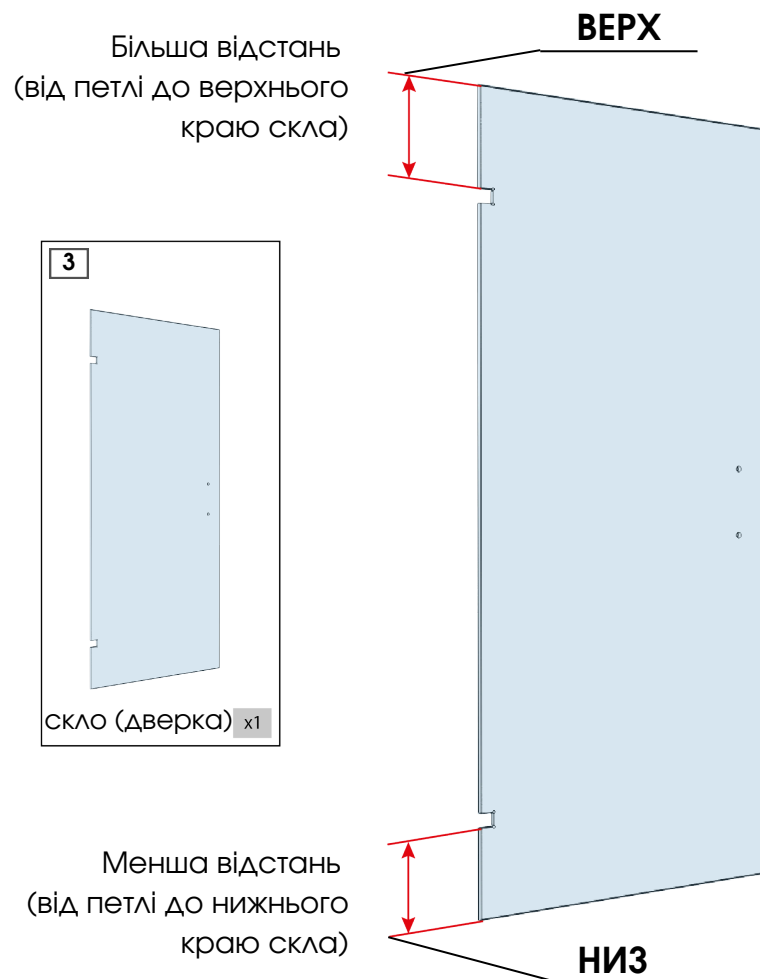

**8.2** Дверку 3 зафіксуйте на петлях 8.

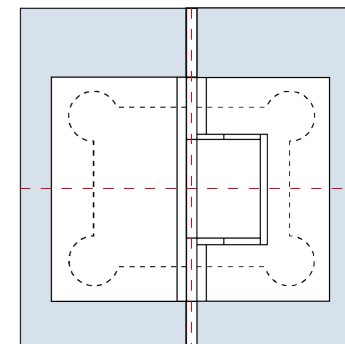

**8.3** Виставте дверку 3, як показано на схемі, орієнтовний проміжок між склом 2 та 3 становитиме прибіл. 5 мм.

**Не забути попередньо викласти силіконові підставки між склом та петлями!**

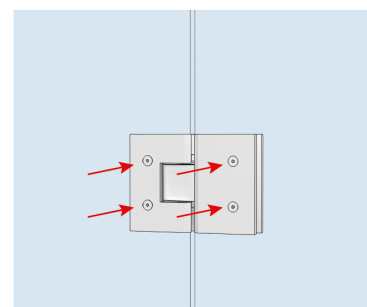

**8.4** Шурупами міцно затиснути дві половини петлі 8 між собою.

## 9. МОНТАЖ МАГНІТНОГО УЩІЛЬНЮВАЧА ТА РУЧКИ

**ВАЖЛИВО!** Зробити додатково відступ від підлоги 5 мм та залишити місце для встановлення поріжка.

**9.1** На торець скла 3 одягнути магнітний ущільнювач 11.

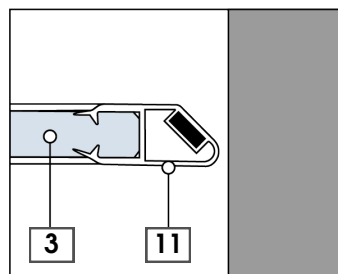
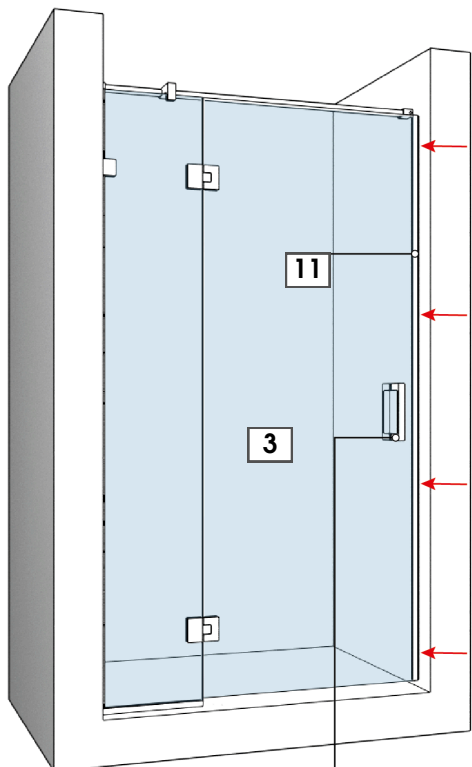

**9.2** Підріжте ущільнювач в місці пересікання із профілем на підлогу 1.

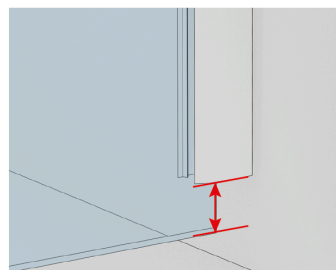

**ВАЖЛИВО!** Зробити відступ від підлоги 10 мм та залишити місце для встановлення ущільнювача скло-підлога.

**9.3** У отвори на дверці 3 встановіть ручку 10.

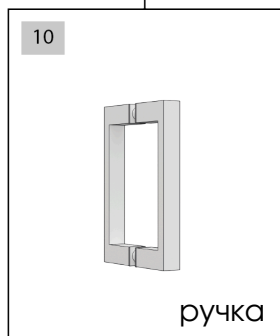

Модель ручки може змінюватися в залежності від комплектації.

## 10. МОНТАЖ ВІДПОВІДНОЇ ПЛАНКИ

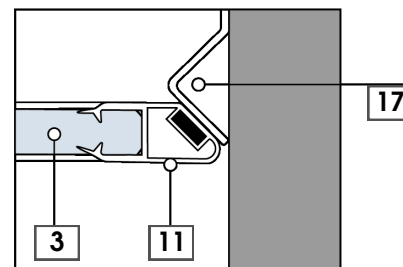

**10.1** Зафіксувати клеєм герметиком відповідну планку 17 так, щоб вигнута частина планки була розміщена впритул до магнітного ущільнювача 11 (як на схемі).

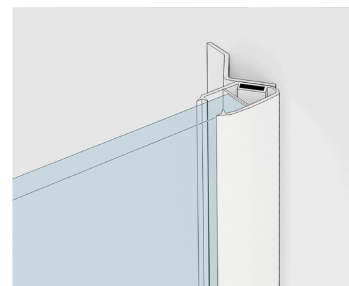

**ЗВЕРХУ** відповідну планку 17 обов'язково розмістити в рівень з магнітним ущільнювачем 11.

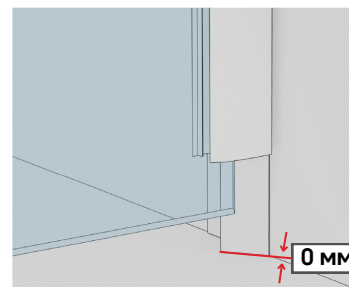

**ВНИЗУ** відповідну планку 17 обов'язково розмістити в притул до підлоги.

## 11. МОНТАЖ УЩІЛЬНЮВАЧА СТІНА-СКЛО

**11.1** Виміряти висоту необхідних частин, позначених на схемі.

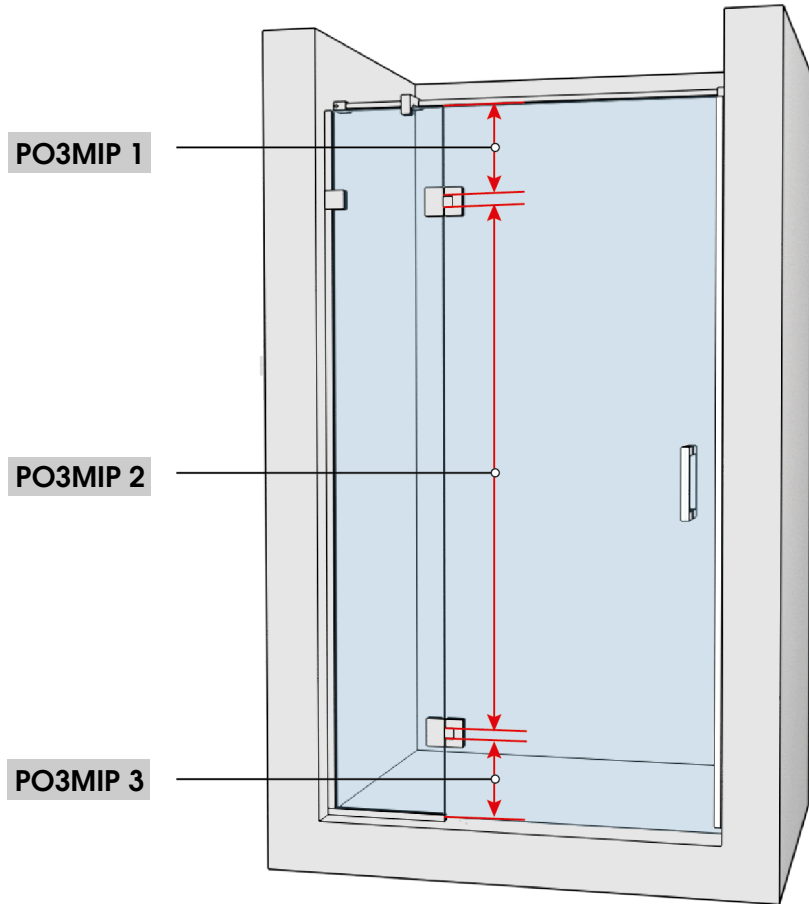

**11.2** Ущільнювач стіна-скло 12 нарізати за розмірами, що отримали.

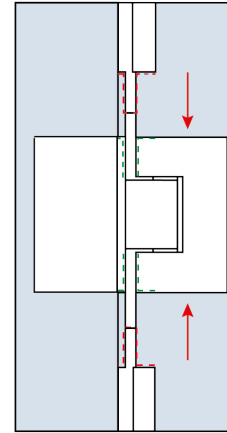

**11.3** За схемою додатково підрізати ущільнювачі 12 в місцях де розміщено петлі так, щоб при встановленні їх на торець скла 3 вони закривали проміжки на петлях.

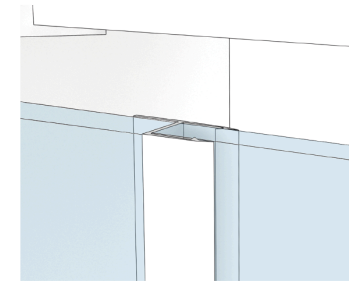

Зверху ущільнювач 12 має бути розміщений в рівень з торцем скла 4.

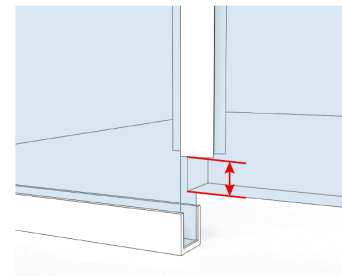

**ВАЖЛИВО!** Зробити відступ від підлоги 10 мм та залишити місце для встановлення наступного ущільнювача скло-підлога.

**ВАЖЛИВО!** Зробити додатково відступ від підлоги 5 мм та залишити місце для встановлення поріжка.

## 12. МОНТАЖ УЩІЛЬНЮВАЧА СКЛО-ПІДЛОГА

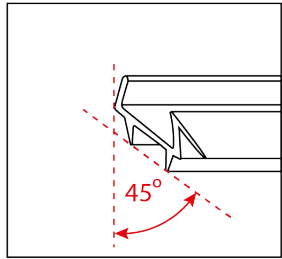

**12.1** Підрізати ущільнювач 13 під кутом 45° з однієї сторони.

Похила частина ущільнювача, що виступає повинна бути розвернута в середину kabіни

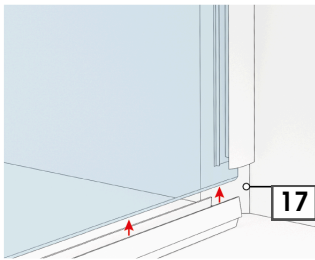

**12.2** Підрізаний ущільнювач 13 одягнути на нижній торець скла 3.

Підрізаний кут 45° має бути притиснутий до відповідної планки 17.

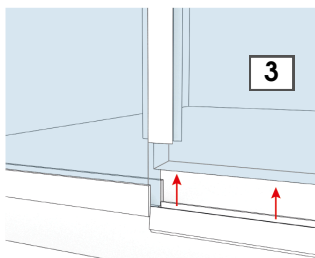

На стороні де розміщені петлі ущільнювач в притул притиснути до торця скла.

## 13. МОНТАЖ ПОРІЖКА

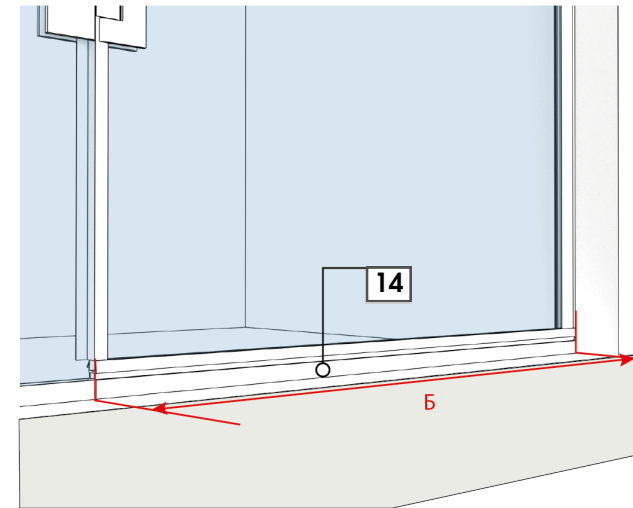

**13.1** Внизу виміряти відстань Б від відповідної планки до краю протилежної стіни.

**13.2** Відрізати поріжок 14 за отриманим розміром та підрізати з однієї сторони під кутом 45°.

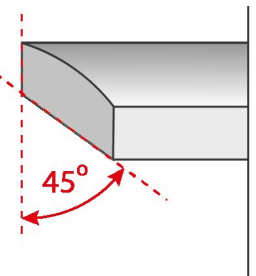

**13.3** Врізаний поріжок 14 приклеїти під дверку клеєм-герметиком.

### ВАЖЛИВО!

Після встановлення душовою рекомендовано не користуватися протягом 24 годин до повного висихання клею та всіх скріплюючих матеріалів.